

TSPL/TSPL2 Programming Language

TSC BAR CODE PRINTER SERIES

PROGRAMMING MANUAL

目录

如何阅读	V
文档中的约定用法.....	VI
目标坐标计算方法.....	VII
打印机型号列表	IX
设置及系统指令	1
● SIZE	1
● GAP	2
● GAPDETECT	4
● BLINEDetect	5
● AUTODETECT	6
● BLINE.....	7
● OFFSET	8
● SPEED.....	9
● DENSITY	11
● DIRECTION AND MIRROR IMAGE.....	12
● REFERENCE	12
● SHIFT.....	14
● COUNTRY	15
● CODEPAGE	16
● CLS	18
● FEED.....	19
● BACKFEED & BACKUP	20
● FORMFEED.....	21
● HOME.....	22
● PRINT	23
● SOUND	24
● CUT	25
● LIMITFEED.....	26
● SELFTEST	27
● EOJ	29
● DELAY	30
● DISPLAY	31
● INITIALPRINTER.....	33
● MENU.....	34
标签内容打印命令.....	36
● BAR	36
● BARCODE	37
● TLC39	43
● BITMAP	44
● BOX	46
● CIRCLE.....	47
● ELLIPSE.....	48
● CODABLOCK F MODE	49
● DMATRIX	50
● ERASE.....	52
● MAXICODE	53
● PDF417.....	54
● AZTEC.....	58
● MPDF417	59
● PUTBMP	60
● PUTPCX	62
● QRCODE	64
● RSS	70
● REVERSE.....	74
● DIAGONAL.....	75
● TEXT	76
● BLOCK	79

状态获取及立即指令	82
● <ESC>!?	82
● <ESC>!C	83
● <ESC>!D	84
● <ESC>!O	85
● <ESC>!P	86
● <ESC>!Q	87
● <ESC>!R	88
● <ESC>!S	89
● <ESC>!F	91
● <ESC>!.	92
● ~!@	93
● ~!A	94
● ~!C	95
● ~!D	96
● ~!E	97
● ~!F	98
● ~!I	99
● ~!T	100
● <ESC>Y	101
● <ESC>Z	102
信息传送	103
● ~#	103
Windows 驱动指令	104
● !B	104
● !J	105
● !N	106
文件管理命令	107
● DOWNLOAD	107
● EOP	110
● FILES	111
● KILL	112
● MOVE	113
● RUN	114
BASIC 指令及函数	115
● ABS()	115
● ASC()	116
● CHR\$()	117
● XOR\$()	118
● END	119
● EOF()	120
● OPEN	121
● CLOSE	122
● WRITE	123
● READ	124
● SEEK	125
● LOF("FILENAME")	126
● LOC()	127
● FREAD\$()	128
● PUT	129
● GET	130
● COPY	131
● FOR...NEXT LOOP	132
● WHILE...WEND	133
● DO...LOOP	133
● IF...THEN...ELSE...ENDIF LOOP	137
● GOSUB...RETURN	140
● GOTO	141
● INP\$()	142

● INP()	143
● LOB()	144
● INPUT	145
● PREINPUT	146
● POSTINPUT	147
● SET FILTER ON/OFF	148
● REM	149
● OUT	150
● OUTR	150
● GETKEY()	152
● INT()	153
● LEFT\$()	154
● LEN()	155
● MID\$()	156
● RIGHT\$()	157
● STR\$()	158
● STRCOMP()	159
● INSTR ()	160
● TRIM\$()	161
● LTRIM\$()	162
● RTRIM\$()	163
● TEXTPIXEL()	164
● BARCODEPIXEL()	165
● VAL()	166
● BEEP	167
● NOW\$()	168
● NOW	169
● FORMAT\$()	170
● DATEADD()	174
● FSEARCH()	176
● TOUCHPRESS()	177
● RECORDSET\$()	178
● LABELRATIO	180
设备配置指令	181
● SET COUNTER	181
● SET CUTTER	182
● SET PARTIAL_CUTTER	183
● SET BACK	184
● SET KEYn	185
● SET LED1, SET LED2, SET LED3	187
● SET PEEL	189
● SET REWIND	190
● SET TEAR & SET STRIPER	191
● SET GAP	192
● SET BLINE	194
● SET HEAD	195
● SET RIBBON	196
● SET ENCODER	197
● SET RIBBONEND	198
● SET COM1	199
● SET PRINTKEY	200
● SET REPRINT	202
● SET FEED_LEN	203
● GETSENSOR()	204
● GETSETTING\$()	206
● SET USBHOST	209
● SET RS232_REWINDER	210
● SET AUTORUN	211
● SET VERIFIER	212

● SET RESPONSE.....	213
● SET DAYLIGHT_SAVE.....	215
● PEEL	216
● LED1, LED2, LED3	217
● KEY1, KEY2, KEY3.....	217
打印机全局变量	220
● @LABEL.....	220
● YEAR.....	221
● MONTH	222
● DATE.....	223
● WEEK	224
● HOUR	225
● MINUTE.....	226
● SECOND.....	227
● @YEAR	228
● @MONTH	229
● @DATE	230
● @DAY	231
● @HOUR.....	232
● @MINUTE	233
● @SECOND	234
● _MODEL\$	235
● _SERIAL\$	236
● _VERSION\$.....	237
内置 Wi-Fi 模组设置.....	238
● WLAN OFF	238
● WLAN SSID	239
● WLAN WPA.....	240
● WLAN WEP.....	241
● WLAN DHCP	242
● WLAN IP	243
● WLAN PORT	244
网口设置	245
● NET DHCP.....	245
● NET IP.....	246
● NET PORT	247
● NET NAME.....	248
NFC 设定指令.....	249
● NFC FEATURE	249
● NFC STATUS	250
● NFC TIMEOUT	251
● NFC READ	252
● NFC WRITE	253
● NFC MODE	254
GPIO 设定.....	255
● SET GPO	255
● SET GPI	257
Update History	1

如何阅读

● **MPDF417**

指令名称

Description

This command defines a Micro PDF 417 bar code.

关于指令作用的描述

Syntax

MPDF417 x, y, rotate, [Wn],[Hn],[Cn],"content"

书写指令的格式

<u>Parameter</u>	<u>Description</u>
x	Horizontal start position (in dots)
y	Vertical start position (in dots)
rotate	Rotation 0 : No rotation 90 : Rotate 90 degrees 180 : Rotate 180 degrees 270 : Rotate 270 degrees
Wn	Optional. Module width in dot. Default is 1.
Hn	Optional. Module height in dot. Default is 10.
Cn	Optional. Number of columns. Once the parameter is set, the printer will calculate the proper rows for the barcode base on the content automatically. 0: Auto mode. 1: Column is 1 and the calculated suitable rows will be 11, 14, 17, 20, 24, and 28. 2: Column is 2 and the calculated suitable rows will be 8, 11, 14, 17, 20, 23 and 26. 3: Column is 3 and the calculated suitable rows will be 6, 8, 10, 12, 15, 20, 26, 32, 38 and 44. 4: Column is 4 and the calculated suitable rows will be 4, 6, 8, 10, 12, 15, 20, 26, 32, 38 and 44.
"content"	Content of Micro PDF 417 bar code

Note:
This command has been supported since V6.61 EZ and later firmware.

指令中各个参数的详细说明

Example

<u>Sample Code</u>
SIZE 4,1 GAP 0,0 CLS MPDF417 10,10,0,"ABCDEFGHJKLMNOPQRSTUVWXYZ0123456789" MPDF417 110,10,0,W2,"ABCDEFGHJKLMNOPQRSTUVWXYZ0123456789" MPDF417 210,10,0,W2,H3,"ABCDEFGHJKLMNOPQRSTUVWXYZ0123456789" MPDF417 310,10,0,W2,H3,C3,"ABCDEFGHJKLMNOPQRSTUVWXYZ0123456789" PRINT 1
<u>Result</u>



代码示例及其所打印出来的结果示例

文档中的约定用法

此手冊中出現的習慣用法。

用法	说明
[expression list]	雙引號內的資料長度最大 2*1024 bytes.
<ESC>	跳脫符號 (ASCII 27)，為一立即指令，不管印表機是否為待機或忙碌中，均立即回覆印表機目前將態。
~	(ASCII 126)，當印表機於待機狀態時可回傳印表機狀態。
Space	當(ASCII 32)、(ASCII 9)字元出現在指令列時將被忽略。
"	(ASCII 34)，資料字串的開始與結尾判別符號。
CR,LF	(ASCII 13)或(ASCII 10)可做為指令列的分段符號.
NULL	(ASCII 0)於一般資料陳述中並不支援，僅供給二維條碼使用。
注意： 203 DPI: 1 mm = 8 dots	粗斜体内容为注释信息.

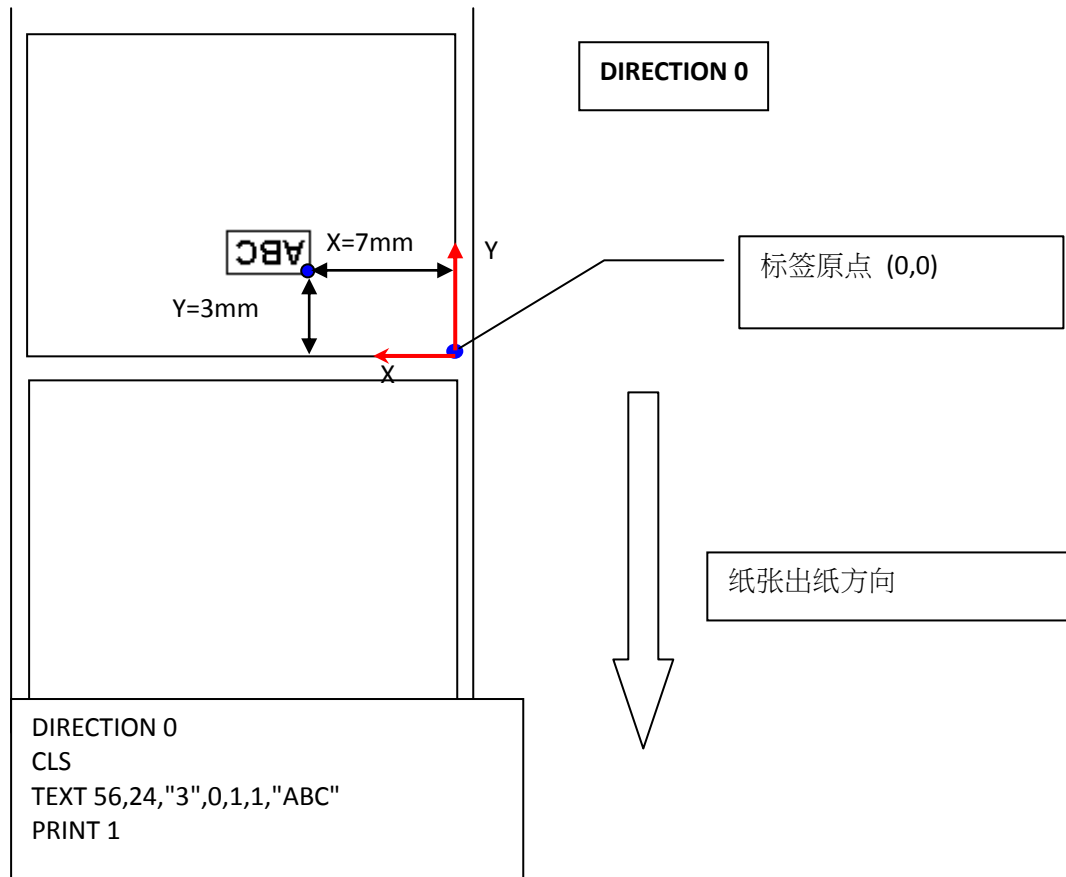
目标坐标计算方法



注意：

1. 203 DPI, 1mm=8 dots ; 300 DPI, 1mm=11.8 dots
2. 数值只有整数部分会被使用. Ex. 2 mm = 23.6 dots 所以会被看作 23 dots .

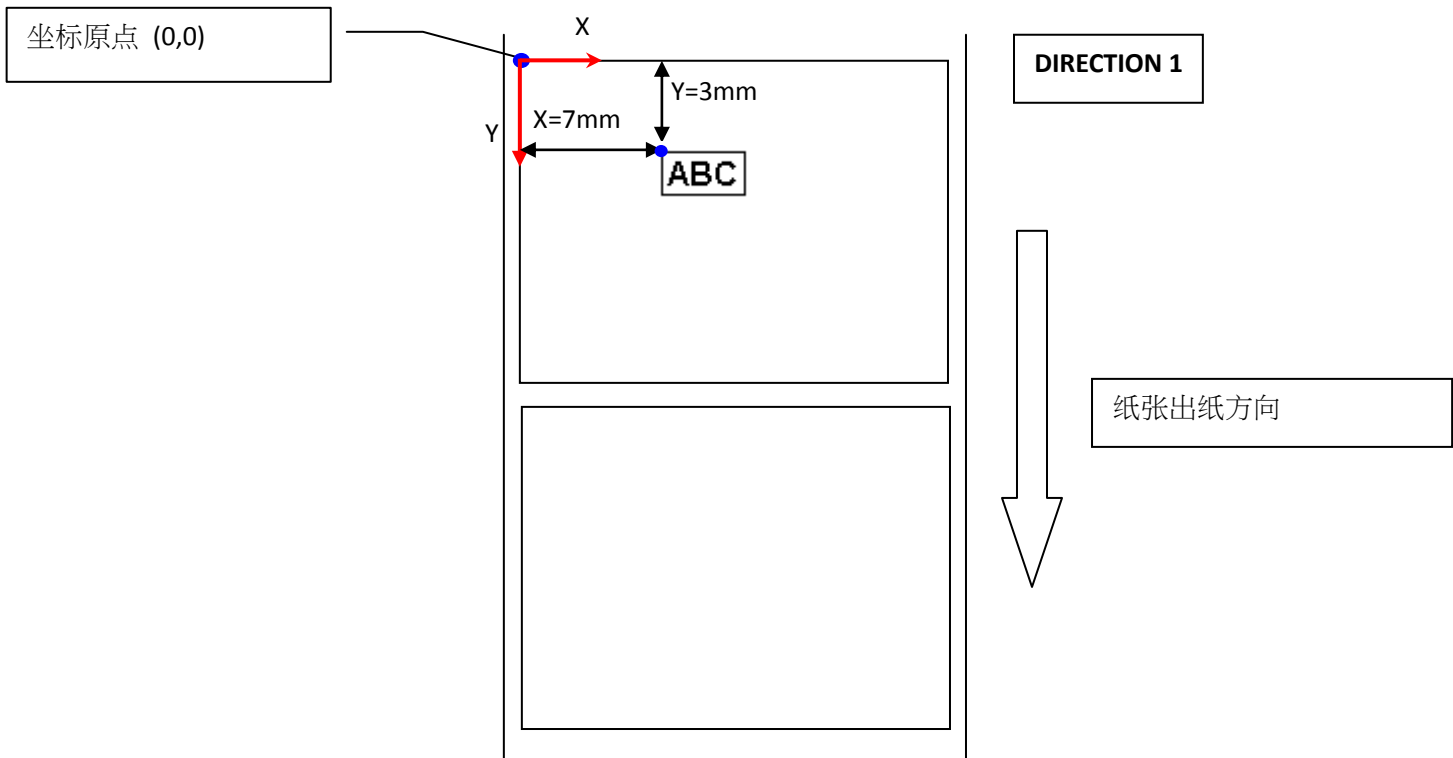

```

DIRECTION 1
CLS
TEXT 56,24,"3",0,1,1,"ABC"
PRINT 1

```

打印机型号列表

系列	型号	所支持的语言	F/W 版本	F/W 是否继续支持
TDP-643 Plus	TDP-643 Plus	TSPL	V x.x	No
TTP-243 系列	TTP-243, TTP-243E, TTP-342	TSPL	V x.x	No
TTP-244ME 系列	TTP-243M, TTP-244ME, TTP-342M	TSPL	V x.x	No
TDP-245 系列	TDP-245, TDP-245G	TSPL2	V x.x	No
TTP-245 系列	TTP-245, TTP-245G, TTP-343	TSPL2	V x.x	No
TTP-246M 系列	TTP-246M, TTP-246G, TTP-344M	TSPL2	V x.x	No
TTP-248M 系列	TTP-248M	TSPL2	V x.x	No
TDP-643R Plus	TDP-643R Plus	TSPL	V x.x	No
TTP-243 Plus 系列	TTP-243 Plus, TTP-243E Plus, TTP-342 Plus	TSPL	V x.x	No
TTP-244ME Plus	TTP-244ME Plus, TTP-342M Plus	TSPL	V x.x	No
TTP-2410M 系列	TTP-2410M, TTP-346M, TTP-644M	TSPL2	V x.x	No
TTP-246M Plus 系列	TTP-246M Plus, TTP-344M Plus			
TTP-244 系列	TTP-244	TSPL2	V x.x	No
M23 系列	M23	TSPL2	V x.x	No
TTP-244 Plus 系列	TTP-244 Plus	TSPL2	V x.x	No
TA200 系列	TA200, TA300	TSPL2	V x.x	No
TTP-243 Pro 系列	TTP-243 Pro, TTP-243E Pro, TTP-342 Pro	TSPL	V x.x	Yes
TTP-244 Pro 系列	TTP-244 Pro	TSPL2	V x.x	Yes
TDP-247 系列	TDP-245 Plus, TDP-244, TDP-247, TDP-345	TSPL2	V x.x	Yes
DA200 系列	DA200, DA300	TSPL2	A x.x	Yes
TTP-247 系列	TTP-245 Plus, TTP-343 Plus, TTP-247, TTP-345	TSPL2	V x.x	Yes
TX200 系列	TX200, TX300, TX600	TSPL2	A x.x	Yes
TDP-225 系列	TDP-225, TDP-324, TDP-225W, TDP-324W	TSPL2	V x.x	Yes
TTP-225 系列	TTP-225, TTP-323	TSPL2	V x.x	Yes
TTP-245C 系列	TTP-245C, TTP-343C, TTP-244CE	TSPL2	V x.x	Yes
TA210 系列	TA210, TA310	TSPL2	V x.x	Yes
TTP-244M Pro 系列	TTP-244M Pro, TTP-244ME Pro, TTP-342M Pro, TTP-342ME Pro	TSPL2	V x.x	Yes
ME240 系列	ME240, ME340	TSPL2	V x.x	Yes
TTP-2410M Pro 系列	TTP-2410M Pro, TTP-346M Pro, TTP-644M Pro	TSPL2	V x.x	Yes
TTP-246M Pro 系列	TTP-246M Pro, TTP-344M Pro			
TTP-2410MU 系列	TTP-2410MU, TTP-346MU, TTP-644MU,	TSPL2	A x.x	Yes
TTP-2410MT 系列	TTP-2410MT, TTP-346MT, TTP-644MT			
MX240 系列	MX240, MX340, MX640	TSPL2	A x.x	Yes
TTP-268M 系列	TTP-268M, TTP-366M	TSPL2	V x.x	Yes
TTP-2610M 系列	TTP-2610MT, TTP-368MT	TSPL2	A x.x	Yes
TTP-384M 系列	TTP-384M	TSPL2	V x.x	Yes
TTP-286MT 系列	TTP-286MT, TTP-384MT	TSPL2	A x.x	Yes
Alpha-3R 系列	Alpha-3R	TSPL2	V x.x	Yes
Alpha-4L 系列	Alpha-4L	TSPL2	V x.x	Yes

在 **TSPL2** 指令手册中所罗列出的指令，支持所有的打印机 **Firmware** 版本。如果不是在此手册中的指令，打印机

有可能会不支持。

设置及系统指令

● SIZE

说明

这条指令用来设置纸张的宽度及高度。

语法

SIZE m,n	英制 (inch)
SIZE m mm,n mm	公制 (mm)
SIZE m dot,n dot	以 Dot 为单位 此条指令仅在 V6.27 及以后版本 Firmware 中支持。

参数	说明
M	纸张宽度 (inch/ mm/ dot)
N	纸张高度 (inch/ mm/ dot)

注意：

- **200 DPI : 1 mm = 8 dots**
- **300 DPI : 1mm = 12 dots**
- 在公制及 DOT 单位下，参数和“mm”或“dot”中间必须加上空格。

范例

示例代码	结果
<ul style="list-style-type: none">▪ 英制 (inch): SIZE 3.5,3.00▪ 公制 (mm): SIZE 100 mm,100 mm	<p>m: Label Width n: Label Height</p>

其它参考项目

GAP, BLINE

● GAP

说明

定义两张标签纸中间的间隙高度

语法

GAP m,n	英制 (inch)
GAP m mm,n mm	公制 (mm)
GAP m dot,n dot	以 Dot 为单位 此条指令仅在 V6.27 及以后版本 Firmware 中支持。

参数	说明
M	两张标签中间的间隙高度 $0 \leq m \leq 1$ (inch), $0 \leq m \leq 25.4$ (mm)
N	间隙偏移量 $n \leq \text{label length}$ (inch or mm)
0,0	连续纸

注意：

- 200 DPI : 1 mm = 8 dots
- 300 DPI : 1mm = 12 dots
- 在公制及 DOT 单位下，参数和“mm”或“dot”中间必须加上空格。
- 当感测器类型从“黑标”切换到“间隙”时，请先发送“GAP”指令到打印机。

范例

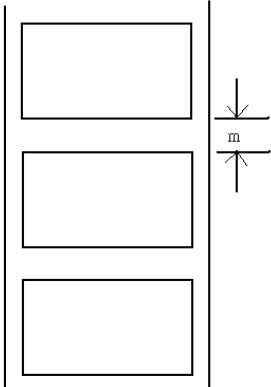
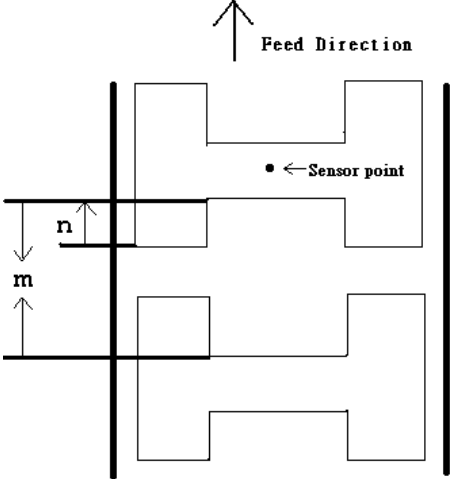
示例代码	结果
<p>常规间隙</p> <ul style="list-style-type: none"> ▪ 英制 (inch): GAP 0.12,0 ▪ 公制 (mm): GAP 3 mm,0 mm ▪ 连续纸: GAP 0,0 	<p>常规间隙</p> 
<p>特殊间隙</p> <ul style="list-style-type: none"> ▪ 英制 (inch) GAP 0.30,0.10 ▪ 公制 (mm) GAP 7.62 mm,2.54 mm 	<p>特殊间隙</p> 

其它参考项目

SIZE, BLINE

● GAPDETECT

说明

此条指令会使打印机持续出纸，通过纸张及间隙通过间隙感测器时所侦测到的强度差异，来区分定义纸张及间隙的大小。一般状况下使用此条指令所侦测到的纸张大小及间隙大小可能会与客户所量测的大小会很近似。如果量测的长度与实际长度有冲突，那么“GAPDETECT”指令将不会起作用。可以通过设置指令中的参数来侦测有预印图案及文字的标签。

语法

GAPDETECT [x,y]

<u>参数</u>	<u>说明</u>
X	纸张高度 (单位 DOT)
Y	间隙高度 (单位 DOT)

注意：

如果 X, Y 参数被缺省设置，那么打印机将会自动侦测纸张的高度及间隙高度。

其它参考项目

GAP, SIZE, BLINEDetect, AUTODETECT

● BLINEDTECT

说明

此条指令会使打印机持续出纸，通过纸张及黑标通过黑标感测器时所侦测到的强度差异，来区分定义纸张及黑标的大小。一般状况下使用此条指令所侦测到的纸张大小及黑标大小可能会与客户所量测的大小会很近似。如果量测的长度与实际长度有冲突，那么“BLINEDTECT”指令将不会起作用。可以通过设置指令中的参数来侦测有预印图案及文字的标签。

语法

BLINEDTECT [x,y]

参数	说明
x	纸张高度 (单位 DOT)
y	黑标高度 (单位 DOT)

注意：

如果 X, Y 参数被缺省设置，那么打印机将会自动侦测纸张的高度及黑标高度。

其它参考项目

GAP, SIZE, GAPDETECT, AUTODETECT

● AUTODETECT

说明

此条指令会使打印机持续出纸，通过纸张及间隙/黑标通过间隙感测器/黑标感测器时所侦测到的强度差异，来区分定义纸张及黑标的大小。一般状况下使用此条指令所侦测到的纸张大小及间隙/黑标大小可能会与客户所量测的大小会很近似。如果量测的长度与实际长度有冲突，那么“**AUTODETECT**”指令将不会起作用。可以通过设置指令中的参数来侦测有预印图案及文字的标签。

语法

AUTODETECT [x,y]

参数	说明
x	纸张高度 (单位 DOT)
y	间隙/黑标高度 (单位 DOT)

注意：

- 如果 X, Y 参数被缺省设置，那么打印机将会自动侦测纸张的高度及间隙/黑标高度。
- 如果使用此条指令，那么打印机会使用适当的感测器来侦测纸张，请勿在程式中再使用“**GAP**”或者“**BLINE**”指令。
- 此条指令仅在 **V6.86** 及以后版本 **Firmware** 中支持。

其它参考项目

GAP, SIZE, GAPDETECT, BLINEDETECT

● BLINE

说明

定义两张纸中间的黑标高度

语法

BLINE m,n	英制 (inch)
BLINE m mm,n mm	公制 (mm)
BLINE m dot,n dot	以 Dot 为单位 此条指令仅在 V6.27 及以后版本 Firmware 中支持。

参数	说明
m	黑标设置范围 $0 \leq m \leq 1$ (inch), $0 \leq m \leq 25.4$ (mm)
n	送纸偏移 $0 \leq n \leq 5$ (inch), $0 \leq n \leq 127$ (mm) / 仅在 V6.27 及以后版本 Firmware
0,0	连续纸

注意：

- 在公制及 DOT 单位下，参数和“mm”或“dot”中间必须加上空格。
- 当感测器类型从“间隙”切换到“黑标”时，请先发送“BLINE”指令到打印机。
- 200 DPI : 1 mm = 8 dots
300 DPI : 1mm = 12 dots

范例

示例代码
<ul style="list-style-type: none"> 英制 (inch): BLINE 0.20,0.50 公制 (mm): BLINE 5.08 mm,12.7 mm

其它参考项目

SIZE, GAP

● OFFSET

说明

此条指令将为每一张标签定义额外的送纸偏移，对于剥纸模式及裁切模式下，调整此条指令，可以使打印机将纸张停留在预期的位置上。打印机在每次打印前会将额外设定的距离回卷后再打印。

语法

OFFSET m	英制 (inch)
OFFSET m mm	公制 (mm)
OFFSET m dot	以 Dot 为单位 此条指令仅在 V6.27 及以后版本 Firmware 中支持。

参数	说明
m	偏移的距离 (inch or mm) $-1 \leq m \leq 1(\text{inch})$

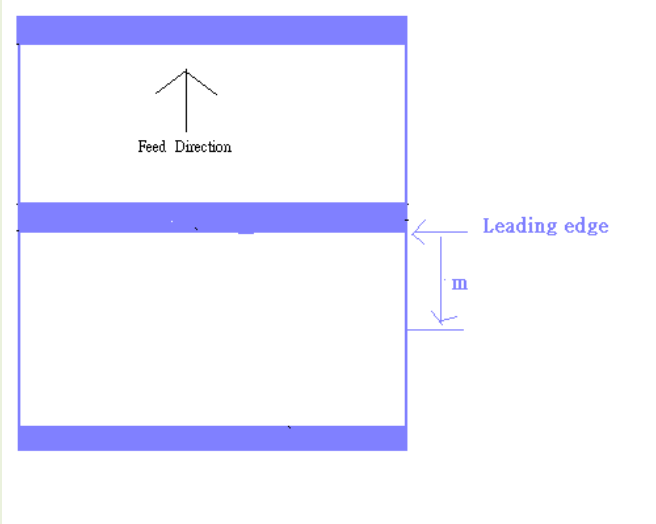

CAUTION:

- 不正确的偏移参数有可能会造成纸张卡纸
- 在公制及 DOT 单位下，参数和“mm”或“dot”中间必须加上空格。
- **200 DPI : 1 mm = 8 dots**
- **300 DPI : 1mm = 12 dots**

范例

示例代码
▪ 英制 (inch): OFFSET 0.5
▪ 公制 (mm): OFFSET 12.7 mm

其它参考项目

SIZE, GAP, SET PEEL, SET CUTTER

● SPEED

说明

此条指令用来定义打印机的打印速度。

语法

SPEED n

参数	说明																
n	打印速度为 n inch/s																
Model / IPS	1	1.5	2	2.5	3	3.5	4	5	6	7	8	9	10	11	12	13	14
TDP-643 Plus/ TDP-643R Plus 系列		V	V		V												
TTP-243(E)/ TTP-243(E) Plus/ TTP-243(E) Pro 系列		V	V		V												
TTP-342/ TTP-342 Plus/ TTP-342(E) Pro 系列	V	V	V														
TTP-244/ TTP-244 Plus 系列			V		V		V										
TTP-244 Pro 系列			V		V		V	V									
TDP-244 系列			V		V		V										
TDP-245/ TDP-245 Plus/ TTP-245 Plus 系列			V		V		V	V									
TDP-247/ TTP-247 系列			V		V		V	V	V	V							
TTP-343/ TTP-343 Plus 系列			V		V												
TDP-345/ TTP-345 系列			V		V		V	V									
TTP-244CE/ TTP-343C 系列			V		V		V										
TTP-245C 系列			V		V		V	V	V								
TA200/ DA300 系列			V		V		V										
TA210/ DA200 系列			V		V		V	V									
TA300 系列		V	V		V												
TA310 系列		V	V		V		V										
TX200 系列			V		V		V	V	V	V	V						
TX300 系列		V	V		V		V	V	V								
TX600 系列	V	V	V		V		V										
TDP-225/ TTP-225 系列			V		V		V	V									
TDP-324/TDP-324W 系列			V		V		V										
TTP-323			V		V												
TTP-246M 系列			V		V		V	V	V								
TTP-246M Plus/ TTP-246M Pro 系列			V		V		V	V	V	V	V						
TTP-248M 系列							V	V	V		V						
TTP-2410M/TTP-2410M Pro 系列			V		V		V	V	V	V	V	V	V	V	V		
TTP-244ME/ TTP-244ME Plus/ TTP-244M(E) Pro 系列		V	V		V		V										
TTP-342M/ TTP-342M Plus/ TTP-342M Pro 系列	V	V	V														
TTP-344M 系列			V		V		V										
TTP-344M Plus/ TTP-344M Pro 系列			V		V		V	V	V								
TTP-346M/ TTP-346M Pro 系列			V		V		V	V	V	V	V						
TTP-644M/ TTP-246M Pro 系列	V		V		V		V										
TTP-268M 系列			V		V		V	V	V	V	V						
TTP-366M 系列			V		V		V	V	V								
TTP-286MT 系列			V		V		V	V	V								
TTP-384M/ TTP-384MT 系列			V		V		V										
ME240 系列			V		V		V	V	V								
ME340 系列		V	V		V		V										

MX240 系列			V		V		V	V	V	V	V	V	V	V	V	V	V	V
MX340 系列			V		V		V	V	V	V	V	V	V	V	V			
MX640 系列	V		V		V		V	V	V									
TTP-2410MU/ TTP-2410MT 系列			V		V		V	V	V	V	V	V	V	V	V	V	V	V
TTP-346MU/ TTP-346MT 系列			V		V		V	V	V	V	V	V	V					
TTP-644MU/ TTP-644MT 系列	V		V		V		V											
TTP-2610MT 系列			V		V		V	V	V	V	V	V	V	V	V			
TTP-368M 系列			V		V		V	V	V	V	V	V	V					
M23 系列		V	V	V	V	V												
Alpha-3R/ Alpha-4L 系列	V		V		V		V											

范例

示例代码

SPEED 10

其它参考项目

DENSITY

● DENSITY

说明

此条指令用来定义打印时的浓度。

语法

DENSITY n

参数	说明
n	0~15 0: 制定最浅的浓度 15: 指定为最深的浓度

注意：

默认的 **DENSITY** 设置为 **8**。

范例

示例代码

DENSITY 7

● DIRECTION and Mirror Image

说明

此条指令将会定义打印机的打印方向及内容是否镜面反射，此设置将会保存在打印机的内存中。

语法

DIRECTION n[,m]

参数	说明
n	0 or 1. 可参考下方插图
m	0: 正常的图片 1: 镜面反射后的图片 (注意：TDP-643 Plus , TTP-243, TTP-342, TTP-244ME, TTP-342M and TTP-248M 系列不支持此镜面反射指令)

范例

示例代码

- **DIRECTION 0**
- **DIRECTION 0,1**

其它参考项目

REFERENCE

● REFERENCE

说明

此条指令用来定义标签打印的起始参考点。参考原点的位置将会收到打印方向的影响，如下图：

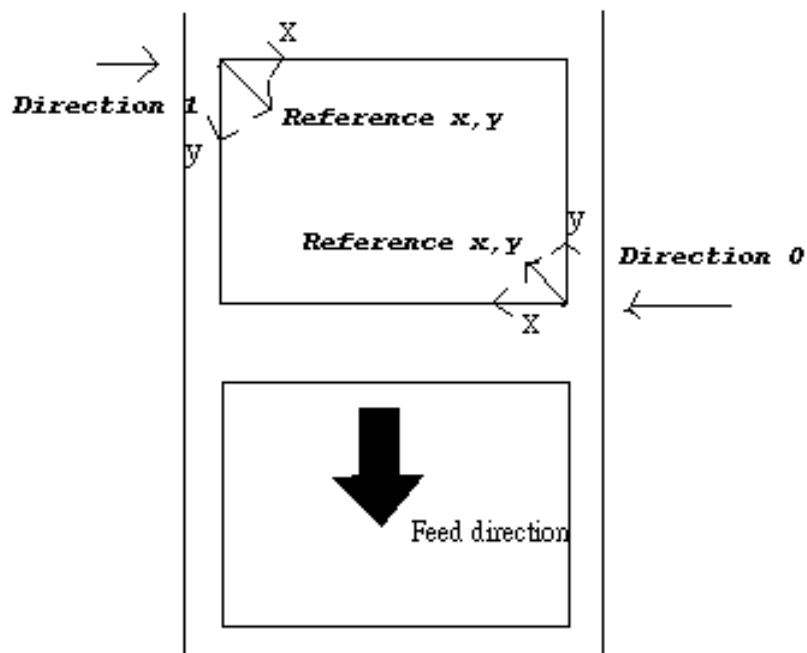

语法

REFERENCE x, y

参数	说明
x	横坐标 (单位 DOT)
y	纵坐标 (单位 DOT)

注意：

200 DPI: 1 mm = 8 dots

300 DPI: 1 mm = 12 dots

范例

示例代码

REFERENCE 10,10

其它参考项目

DIRECTION

● SHIFT

说明

此条指令用来调整标签图像的横坐标及纵坐标。数值为正值时，会向标签打印的方向移动；负值时，会背离所打印的方向。

语法

SHIFT [x,] y

参数	说明
x	可选.最大可设置尺寸为 1 inch。对于 203DPI 的机器，范围是 -203 到 203，对于 300DPI, 范围是-300 到 300，单位为 DOT.
y	最大可设置尺寸为 1 inch。对于 203DPI 的机器，范围是 -203 到 203，对于 300DPI,范围是-300 到 300，单位为 DOT.

(注意：TDP-643 Plus , TTP-243, TTP-342, TTP-244ME, TTP-342M, TTP-248M and M23 系列不支持此条指令)

范例

示例代码

```

SIZE 4,2.5
GAP 2 mm,0
DIRECTION 0
SHIFT 36
OFFSET 0
CLS
TEXT 400,200,"3",0,1,1,"DIRECTION 0"
TEXT 400,250,"3",0,1,1,"SHIFT 36"
BOX 10,0,780,490,8
PRINT 3,1
    
```

结果

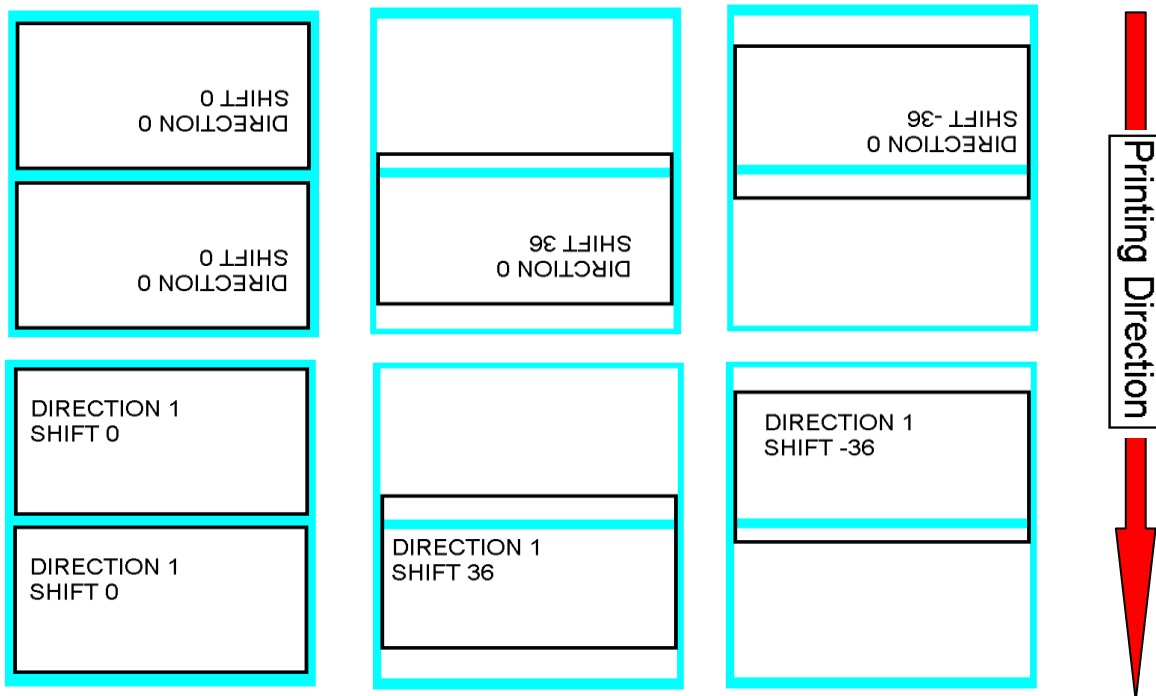

其它参考项目

OFFSET, REFERENCE

● COUNTRY

说明

此条指令用来定义接收键盘上输入的不同国家的特殊字符。

语法

COUNTRY n

参数	说明
n	001: USA 002: Canadian-French 003: Spanish (Latin America) 031: Dutch 032: Belgian 033: French (France) 034: Spanish (Spain) 036: Hungarian 038: Yugoslavian 039: Italian 041: Switzerland 042: Slovak 044: United Kingdom 045: Danish 046: Swedish 047: Norwegian 048: Polish 049: German 055: Brazil 061: English (International) 351: Portuguese 358: Finnish

范例

示例代码

```
COUNTRY 001
```

其它参考项目

CODEPAGE,~!!

● CODEPAGE

说明

此条指令用来定义不同的国码编码。

语法

CODEPAGE n

参数		说明					
n		对应 CODEPAGE 的名称或代码。					
7-bit code page		8-bit code page		Windows code page		ISO code page	
n	Name	n	Name	n	Name	n	Name
USA	USA	437	United States	1250	Central Europe	8859-1	Latin 1
BRI	British	737	Greek	1251	Cyrillic	8859-2	Latin 2
GER	German	850	Multilingual	1252	Latin I	8859-3	Latin 3
FRE	French	851	Greek 1	1253	Greek	8859-4	Baltic
DAN	Danish	852	Slavic	1254	Turkish	8859-5	Cyrillic
ITA	Italian	855	Cyrillic	1255	Hebrew	8859-6	Arabic
SPA	Spanish	857	Turkish	1256	Arabic	8859-7	Greek
SWE	Swedish	860	Portuguese	1257	Baltic	8859-8	Hebrew
SWI	Swiss	861	Icelandic	1258	Vietnam	8859-9	Turkish
		862	Hebrew	932	Japanese Shift-JIS	8859-10	Latin 6
		863	Canadian/French	936	Simplified Chinese GBK	8859-15	Latin 9
		864	Arabic	949	Korean		
		865	Nordic	950	Traditional Chinese Big5		
		866	Russian	UTF-8	UTF 8		
		869	Greek 2				

注意：
数据长度决定使用 7 位或 8 位通信参数。

范例

使用 Diagtool 工具下载 **COUR.TTF** 字体到打印机

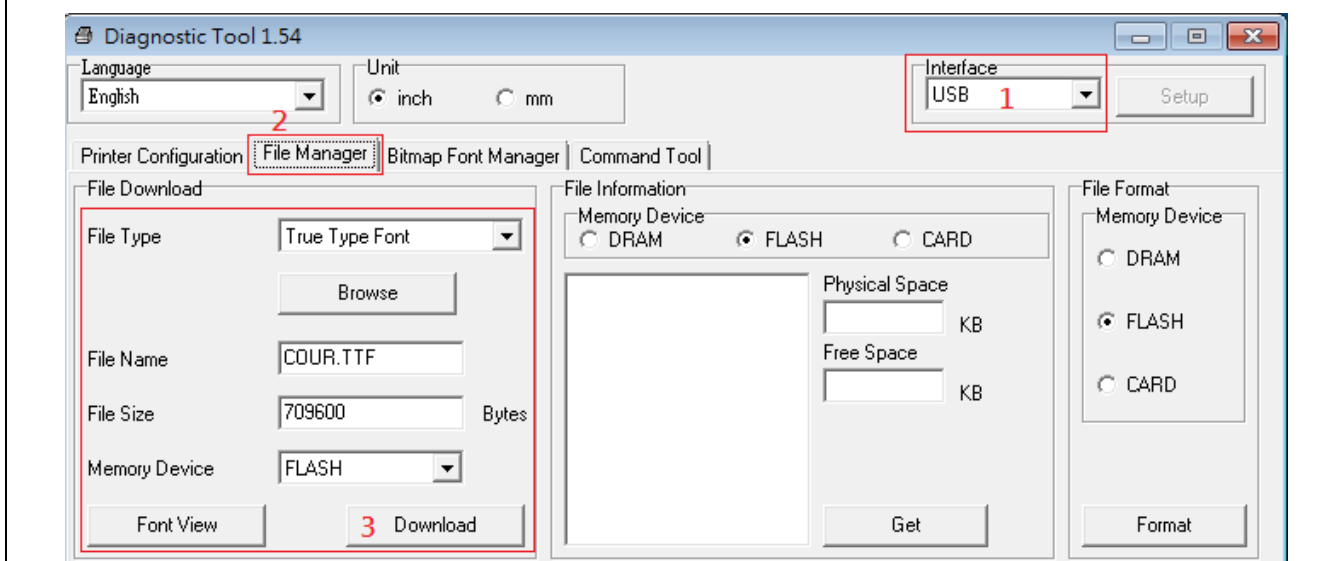

示例代码	结果
<pre> DOWNLOAD "TEST.BAS" str1\$ = "" J = 0 y = 50 CODEPAGE 1252 SIZE 4,3 GAP 0,0 DIRECTION 1 CLS TEXT 10,10,"COUR.TTF",0,12,12,"CODEPAGE 1252" FOR I=32 TO 255 str1\$=str1\$+CHR\$(I) + "" J=J+1 IF J=16 THEN GOSUB drawTEXT NEXT PRINT 1 END drawTEXT: TEXT 10,y,"COUR.TTF",0,12,12,str1\$ str1\$="" J=0 y=y+40 RETURN EOP TEST </pre>	<pre> CODEPAGE 1252 ! " # \$ % & ' () * + , - . / 0 1 2 3 4 5 6 7 8 9 : ; < = > ? @ A B C D E F G H I J K L M N O P Q R S T U V W X Y Z [\] ^ _ ` a b c d e f g h i j k l m n o p q r s t u v w x y z { } ~ € ‚ ƒ „ … † ‡ ˆ ˜ ¨ Š ‹ Œ Ž \ / " " • - — ~ ™ š ‹ œ ž Ÿ ; ¢ £ ¤ ¥ ¦ § ¨ © ª « ¬ ® ¯ ° ± ² ³ ´ µ ¶ · ¸ ¹ º » ¼ ½ ¾ ¿ À Á Â Ã Ä Å Æ Ç È É Ê Ë Ì Í Î Ï Ð Ñ Ò Ó Ô Õ Ö × Ø Ù Ú Û Ü Ý Þ ß à á â ã ä å æ ç è é ê ë ì í î ï ð ñ ò ó ô õ ö ÷ ø ù ú û ü ý þ ÿ </pre>

其它参考项目

COUNTRY, ~!|

● CLS

说明

此条指令用来清除打印机中的图像缓存

语法

CLS

参数	说明
None	N/A

注意：

此条指令必须在 *SIZE* 后进行设定。

范例

示例代码

CLS

其它参考项目

SIZE, GAP, BLINE

● FEED

说明

此条指令用来命令打印机送出规定长度的纸张，长度的数值单位为 DOT

语法

FEED n

<u>参数</u>	<u>说明</u>
n	单位: dot $1 \leq n \leq 9999$

注意：

200 DPI: 1 mm = 8 dots

300 DPI: 1 mm = 12 dots

范例

示例代码

FEED 40

其它参考项目

BACKFEED, SIZE, GAP, BLINE, HOME, FORMFEED

● BACKFEED & BACKUP

说明

此条指令用来命令打印机回退规定长度的纸张，长度的数值单位为 DOT。

语法

BACKUP n	仅支持 TSPL 语言打印机
BACKFEED n	仅支持 TSPL2 语言打印机

注意：请参考打印机指令支持列表打印机型号列表。

参数	说明
n	单位: dot $1 \leq n \leq 9999$
注意： 200 DPI: 1 mm = 8 dots 300 DPI: 1 mm = 12 dots	
警告： 不正确的回纸距离有可能会造成纸张卡纸或者褶皱。	

范例

示例代码
· TSPL 打印机 BACKUP 40
· TSPL2 打印机 BACKFEED 40

其它参考项目

FEED, SIZE, GAP, BLINE, HOME, FORMFEED

● FORMFEED

说明

此条指令用来将纸张推送到下张标签的起始位置。

语法

FORMFEED

参数	说明
None	N/A

注意：

此条指令必须被放置在 *SIZE* 指令之后。

范例

示例代码	结果
<pre>SIZE 4,2.5 GAP 2 mm,0 DIRECTION 1 FORMFEED CLS TEXT 25,25,"3",0,1,1, "FORMFEED COMMAND TEST" PRINT 1,1</pre>	

其它参考项目

FEED, SIZE, GAP, BLINE, HOME, BACKFEED

● HOME

说明

此条指令会使打印机持续出纸，直到打印机感测器侦测到纸张的起始位置。此条指令必须要在 SIZE 及 GAP 之后使用

语法

HOME

参数	说明
None	N/A

支持 TSPL 的打印机: 退回标签到起始位置
支持 TSPL2 的打印机: 送出标签到起始位置

注意：请参考打印机指令支持列表[打印机型号列表](#)。

范例

```
示例代码
SIZE 4,2.5
GAP 2 mm,0
SET COUNTER @0+1
@0="000001"
HOME
CLS
BOX 1,1,360,65,12
TEXT 25,25,"3",0,1,1,"HOME COMMAND TEST"
TEXT 25,80,"3",0,1,1,@0
PRINT 3,1
```

其它参考项目

FEED, SIZE, GAP, BLINE, FORMFEED

● PRINT

说明

此条指令用于将打印机中图像缓存印出

语法

PRINT m[,n]

参数	说明
m	如设置了序列号，指定列印多少序列号的标签 $1 \leq m \leq 999999999$
n	指定每一张序列号打印多少份 $1 \leq n \leq 999999999$

范例

示例代码	结果
<pre>SIZE 50 mm,25 mm GAP 3 mm,0 DIRECTION 1 SET COUNTER @1 1 @1="0001" CLS TEXT 10,10, "3",0,1,1,@1 PRINT 3,2</pre>	<p>0003 0003 0002 0002 0001 0001</p> <p>3set, 2 copies</p> <p>Paper feed direction</p>

其它参考项目

SET COUNTER, INPUT, DOWNLOAD

● SOUND

说明

此条指令用来控制蜂鸣器所发出的声音频率，声音大小分十级，可用”Interval”参数来控制频率。

语法

SOUND level,interval

参数	说明
level	声音大小: 0~9
interval	声音间隔: 1~4095

范例

示例代码

- **SOUND 5,200**
- **SOUND 3,200**
- **SOUND 3,200**
- **SOUND 4,200**
- **SOUND 2,200**
- **SOUND 2,200**
- **SOUND 1,200**
- **SOUND 2,200**
- **SOUND 3,200**
- **SOUND 4,200**
- **SOUND 5,200**

● CUT

说明

此条指令会使打印机立刻裁切一次，并不执行回拉动作。

语法

CUT

参数	说明
None	N/A

范例

示例代码

```
SIZE 3,3  
GAP 0,0  
CLS  
BOX 0,0,866,866,5  
TEXT 100,100, "5",0,1,1, "FEED & CUT"  
TEXT 100,200, "5",0,1,1, "300 DPI"  
PRINT 1,1  
FEED 260  
CUT
```

其它参考项目

SET CUTTER, SET BACK, SET PARTIAL_CUTTER

● LIMITFEED

说明

限定定间隙校正执行的最大长度，若在此长度范围内无法测得间隙存在，则将传感器模式定为连续纸模式

语法

LIMITFEED n[,minpaper,maxgap]	英制 (inch)
LIMITFEED n mm[,minpaper mm,maxgap mm]	公制 (mm)
LIMITFEED n dot[,minpaper dot,maxgap dot]	以 Dot 为单位 此条指令仅在 V6.34 及以后版本 Firmware 中支持。

参数	说明
N	最小的纸张侦测长度
Minpaper	最小的纸张大小
Maxgap	最大的间隙大小

注意：

- 此设定将会记忆在记忆体中。
- 在公制及 DOT 单位下，参数和“mm”或“dot”中间必须加上空格。
- 打印机默认侦测长度为 10 inches。
- TDP-225 系列的最小侦测长度变更为 14 inches。
- 参数“minpaper”和“maxgap”可以用来侦测预印好的标签。此条指令仅在 V6.98.7 EZ 之后的版本支持。

范例

示例代码
· 英制 (inch) LIMITFEED 12

● SELFTEST

说明

此条指令将立即打印机的自检信息。

语法

SELFTEST[page]

参数	说明
page	<p>缺省: 打印整个自检信息。</p> <p>PATTERN: 打印一块灰色图案来测试打印头状态。</p> <p>ETHERNET: 打印一张打印机的网络设定信息。</p> <p>WLAN: 打印一张打印机的 WIFI 设定信息。</p> <p>RS232: 打印一张打印机的 RS232 端口信息。</p> <p>SYSTEM: 打印一张打印机的当前设定信息。</p> <p>Z: 打印一张当前打印机的仿真语言设定信息。</p>

范例

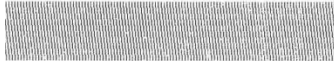
示例代码	结果
SELFTEST	<pre> ----- SYSTEM INFORMATION ----- MODEL: TDP247 FIRMWARE: 7.00 EZ CHECKSUM: 07CBD355 S/N: D452350388 TCF: NO DATE: 1970/01/01 TIME: 00:04:18 NON-RESET: 110 m (TPH) RESET: 110 m (TPH) NON-RESET: 0 (CUT) RESET: 0 (CUT) ----- PRINTING SETTING ----- SPEED: 5 IPS DENSITY: 8.0 WIDTH: 4.00 INCH HEIGHT: 4.00 INCH GAP: 0.00 INCH INTENSION: 5 CODEPAGE: 850 COUNTRY: 001 ----- Z SETTING ----- DARKNESS: 16.0 SPEED: 4 IPS WIDTH: 4.00 INCH TILDE: 7EH (~) CARET: 5EH (^) DELIMITER: 2CH (,) POWER UP: NO MOTION HEAD CLOSE: NO MOTION ----- RS232 SETTING ----- BAUD: 9600 PARITY: NONE DATA BIT: 8 STOP BIT: 1 ----- DRAM FILE (0 FILES) ----- PHYSICAL 8192 KBYTES AVAILABLE 256 KBYTES ----- FLASH FILE (0 FILES) ----- PHYSICAL 4096 KBYTES AVAILABLE 2560 KBYTES ----- </pre> 

SELFTEST PATTERN	
SELFTEST ETHERNET	<pre> ----- ETHERNET SETTING ----- NAME: PS-FF02FD MAC ADDR: 001B82-FF02FD DHCP: ON IP ADDR: 10.0.10.115 SUBNET: 255.255.255.0 GATEWAY: 10.0.10.252 PORT: 9100 ----- </pre>
SELFTEST WLAN	<pre> ----- WLAN SETTING ----- MAC ADDR: 001DC9-908397 MODE: AD-HOC SSID: TEST-AP IP ADDR: 192.168.1.3 SUBNET: 255.255.255.0 GATEWAY: 192.168.1.1 PORT: 9100 ----- </pre>
SELFTEST RS232	<pre> ----- RS232 SETTING ----- BAUD: 9600 PARITY: NONE DATA BIT: 8 STOP BIT: 1 ----- </pre>
SELFTEST SYSTEM	<pre> ----- SYSTEM INFORMATION ----- MODEL: TDP247 FIRMWARE: 7.00 EZ CHECKSUM: 07CBD355 S/N: D452350388 TCF: NO DATE: 2013/01/11 TIME: 14:57:55 NON-RESET: 145 m (TPH) RESET: 145 m (TPH) NON-RESET: 0 (CUT) RESET: 0 (CUT) ----- </pre>
SELFTEST PRINTER	<pre> ----- PRINTING SETTING ----- SPEED: 5 IPS DENSITY: 8.0 WIDTH: 4.00 INCH HEIGHT: 1.00 INCH GAP: 0.00 INCH INTENSION: 5 CODEPAGE: 850 COUNTRY: 001 ----- </pre>
SELFTEST Z	<pre> ----- Z SETTING ----- DARKNESS: 16.0 SPEED: 4 IPS WIDTH: 4.00 INCH TILDE: 7EH (~) CARET: 5EH (^) DELIMITER: 2CH (,) POWER UP: NO MOTION HEAD CLOSE: NO MOTION ----- </pre>

● EOJ

说明

打印机会将位于此条指令之前的命令执行完毕后，再去执行后方的指令

语法

EOJ

注意：

此条指令仅在 V6.39 及以后版本 Firmware 中支持。

范例

示例代码

```
SIZE 4,0.2
GAP 0,0
DIRECTION 1
CLS
TEXT 10,10,"3",0,1,1,"Two labels are printed without stop."
PRINT 1
PRINT 1

SIZE 4,0.2
GAP 0,0
CLS
TEXT 10,10,"3",0,1,1,"Printer stops before next printing."
PRINT 1
EOJ
PRINT 1
```

结果

Paper feed direction

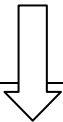

```
Printer stops before next printing.
Printer stops before next printing.
Two labels are printed without stop.
Two labels are printed without stop. } without stop
```

● DELAY

说明

此条指令会让打印机等待指定的时间，然后才去执行后方的指令。

语法

DELAY ms

参数	说明
ms	制定时间长短。单位 millisecond. 1000 ms = 1 second.

注意：
此条指令仅在 V6.34 及以后版本 Firmware 中支持。

范例

示例代码

```
SIZE 4,0.7
GAP 0,0
DIRECTION 1
CLS
TEXT 10,10,"3",0,1,1,"The delay time between two labels is 3 seconds."
TEXT 10,60,"3",0,1,1,"Now second:"+@SECOND
PRINT 1
DELAY 3000
PRINT 1
```

结果

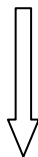

```
The delay time between two labels is 3 seconds.
Now second:9

The delay time between two labels is 3 seconds.
Now second:6
```

● DISPLAY

说明

此条指令可以将打印机缓存中的图片显示在 LCD 显示屏上。

语法

DISPLAY IMAGE/OFF/CLS/forecolor,backcolor/x,y,width,height/x,y,"bmpfile"/x,y,"font","content"

参数	说明
IMAGE	将打印机缓存中的图像显示在显示屏上。(V6.39 EZ 之后)
OFF	停止显示图像。(V6.39 EZ 之后)
CLS	清除打印机 LCD 屏幕上的图像缓存，显示背景颜色。(A1.90 EZ 之后)
forecolor,backcolor	设置 LCD 显示屏上的背景颜色代码(十进制)。(A1.90 EZ 之后)
x,y,width,height	在 LCD 显示屏上绘制线条。(A1.90 EZ 之后)
x,y,"bmpfile"	在 LCD 显示屏上显示 BMP 图片。(A1.90 EZ 之后)
x,y,"font","content"	在 LCD 显示屏上绘制文字。(A1.90 EZ 之后)

forecolor	前景 RGB 颜色代码 (十进制)
backcolor	背景 RGB 颜色代码 (十进制)
x	横坐标
y	中坐标
width	宽度
height	高度
bmpfile	BMP 文件名称
font	字体名称
content	所打印的文字内容

注意：
此条指令仅可以控制 LCD 的显示内容。

范例

示例代码	结果
<pre>CLS TEXT 1,10,"1",0,1,1,"Image on LCD" TEXT 1,30,"1",0,1,1,"1234567890" DISPLAY IMAGE DELAY 5000 DISPLAY OFF</pre>	

CLS
DISPLAY 15128749,16711680
DISPLAY CLS
DISPLAY 10,30,"1","1234567890"
DELAY 5000
DISPLAY OFF



● INITIALPRINTER

说明

此条指令会将打印机恢复至出厂设置。

语法

INITIALPRINTER

参数	说明
None	N/A

范例

示例代码

```
INITIALPRINTER
```

● MENU

描述

此命令可以让用户在打印机上设计自己的指令菜单

语法

MENU title\$, list\$, selected

参数	描述
title\$	LCD 屏幕上显示的标题
list\$	列表信息，以 CRLF 分隔
selected	以一个变量来获得所选择的结果，当操作者点击（USB 键盘）或菜单按钮的 ESC 时，取得结果为 0，

注意:
-此命令仅适用于带有 LCD 显示屏的机型
-此条指令仅在 VA1.97 及以后版本 Firmware 中支持

范例

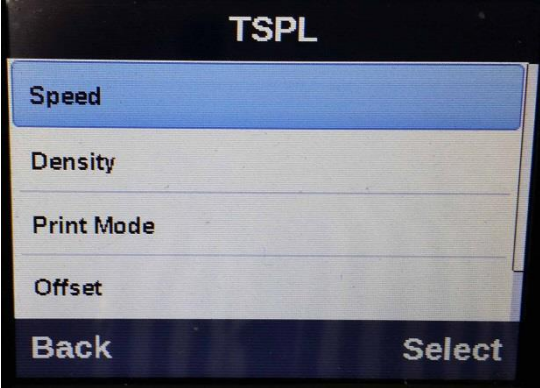
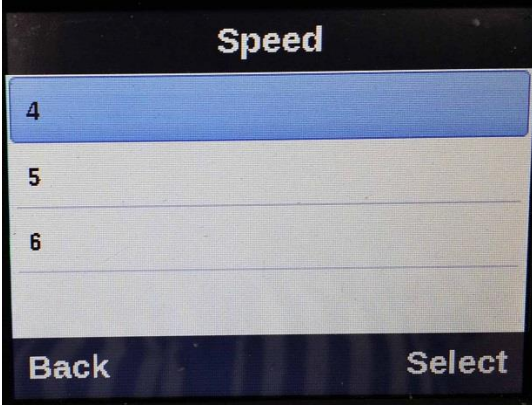
示例代码	结果
<pre>DOWNLOAD F,"TSPL" Speed Density Print Mode Offset Country EOP DOWNLOAD F,"Speed" 4 5 6 EOP DOWNLOAD F,"Density" 6 7 8 9 10 11 12 EOP DOWNLOAD F,"Print Mode" NONE TEAR OFF PEEL OFF CUT OFF EOP DOWNLOAD F,"Country" 007 031 033 034 045 EOP</pre>	 

```

DOWNLOAD F,"DEMO.BAS"

DPI = VAL(GETSETTING$("SYSTEM","INFORMATION","DPI"))

:MAINLOOP
OPEN "TSPL",0
LIST$ = FREAD$(0, LOF("TSPL"))
CLOSE 0
MENU "TSPL", LIST$, OPTION$

IF LEN(OPTION$) = 0 THEN END

IF OPTION$ = "Speed" THEN SETTING$ =
GETSETTING$("CONFIG","TSPL","SPEED")
IF OPTION$ = "Density" THEN SETTING$ =
GETSETTING$("CONFIG","TSPL","DENSITY")
IF OPTION$ = "Print Mode" THEN SETTING$ =
GETSETTING$("CONFIG","TSPL","PRINT MODE")
IF OPTION$ = "Offset" THEN SETTING$ =
GETSETTING$("CONFIG","TSPL","OFFSET")
IF OPTION$ = "Country" THEN SETTING$ =
GETSETTING$("CONFIG","TSPL","COUNTRY CODE")

IF LOF(OPTION$) <> 0 THEN
OPEN OPTION$,0
LIST$ = FREAD$(0, LOF(OPTION$))
CLOSE 0
MENU OPTION$, LIST$, SETTING$
ELSE
IF OPTION$ = "Offset" THEN INPUT "Offset", SETTING$
ENDIF

IF LEN(SETTING$) <> 0 THEN
IF OPTION$ = "Speed" THEN SPEED VAL(SETTING$)
IF OPTION$ = "Density" THEN DENSITY VAL(SETTING$)
IF OPTION$ = "Print Mode" THEN GOSUB SET_PRINT_MODE
IF OPTION$ = "Offset" THEN OFFSET VAL(SETTING$) / DPI
IF OPTION$ = "Country" THEN GOSUB SET_COUNTRY
ENDIF

GOTO MAINLOOP

:SET_PRINT_MODE
IF SETTING$ = "NONE" THEN SET TEAR OFF
IF SETTING$ = "TEAR OFF" THEN SET TEAR ON
IF SETTING$ = "PEEL OFF" THEN SET PEEL ON
IF SETTING$ = "CUT OFF" THEN SET CUTTER ON
RETURN

:SET_COUNTRY
IF SETTING$ = "007" THEN COUNTRY 007
IF SETTING$ = "031" THEN COUNTRY 031
IF SETTING$ = "033" THEN COUNTRY 033
IF SETTING$ = "034" THEN COUNTRY 034
IF SETTING$ = "045" THEN COUNTRY 045
RETURN

EOP

RUN "DEMO.BAS"

```

标签内容打印命令

● BAR

说明

汇制线条。

语法

BAR x,y,width,height

参数	说明
x	左上角的 X 坐标 (单位 dot)
y	左上角的 Y 坐标 (单位 dot)
width	线条宽度 (单位 dot)
height	线条高度 (单位 dot)

注意：

- **200 DPI : 1 mm = 8 dots**
- **300 DPI : 1 mm = 12 dots**
- **4" 宽度下黑条的宽度不能超过 12mm，如果黑条高度超过 12mm，有可能会损坏打印机电源供应器。不同打印机的最大打印密度有区别，桌面型机器为 20%，工业型机器为 30%。**

范例

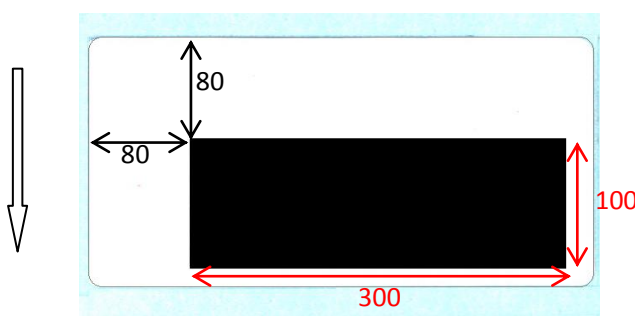
示例代码	结果
<pre>SIZE 50 mm,25 mm GAP 3 mm,0 DIRECTION 1 CLS BAR 80,80,300,100 PRINT 1,1</pre>	

其它参考项目

BOX

● BARCODE

说明

在标签中绘制一维条码。可用的条码类型如下：

Code Type	说明	窄条：宽条					最大数据位数
		1:1	1:2	1:3	2:5	3:7	
128	Code 128, 自动转码	V					
128M	Code 128, 手动转码	V					
EAN128	EAN128, 自动转码	V					
EAN128M	EAN128M, switching code subset automatically.	V					
25	Interleaved 2 of 5.		V	V	V		长度为偶数
25C	Interleaved 2 of 5 含校验位		V	V	V		长度为奇数
39	Code 39,自动转换 standard 及 full ASCII 格式		V	V	V		
39C	Code 39 含校验位		V	V	V		
93	Code 93.			V			
EAN13	EAN 13.	V					12
EAN13+2	EAN 13 含 2 位附加码	V					14
EAN13+5	EAN 13 含 5 位附加码	V					17
EAN8	EAN 8.	V					7
EAN8+2	EAN 8 含 2 位附加码	V					9
EAN8+5	EAN 8 含 5 位附加码	V					12
CODA	Codabar.		V	V	V		
POST	Postnet.	V					5, 9, 11
UPCA	UPC-A.	V					11
UPCA+2	UPC-A 含 2 位附加码	V					13
UPA+5	UPC-A 含 5 位附加码	V					16
UPCE	UPC-E.	V					6
UPCE+2	UPC-E 含 2 位附加码	V					8
UPE+5	UPC-E 含 5 位附加码	V					11
MSI	MSI.		V	V	V		
MSIC	MSI 含校验位		V	V	V		
PLESSEY	PLESSEY.		V	V	V		
CPOST	China post.					V	
ITF14	ITF14.		V	V	V		13
EAN14	EAN14.	V					13
11	Code 11.		V	V	V		
TELEPEN	Telepen. *V6.89EZ 之后.		V	V	V		
TELEPENN	Telepen number. *V6.89EZ 之后.		V	V	V		
PLANET	Planet. *V6.89EZ 之后.	V					
CODE49	Code 49. *V6.89EZ 之后.	V					
DPI	Deutsche Post Identcode. *V6.91EZ 之后.		V	V	V		11
DPL	Deutsche Post Leitcode. *V6.91EZ 之后.		V	V	V		13
LOGMARS	A special use of Code 39. *V6.88EZ 之后.		V	V	V		

语法

BARCODE X,Y,"code type",height,human readable,rotation,narrow,wide,[alignment,]"content"

参数	说明																																												
X	指定条码的 X 坐标																																												
Y	制定条码的 Y 坐标																																												
code type																																													
128	Code 128, 自动切换 A,B,C 类型																																												
128M	Code 128, 手动切换 A,B,C 类型 <table border="1" data-bbox="470 421 1109 772"> <thead> <tr> <th>控制编码</th> <th>A</th> <th>B</th> <th>C</th> </tr> </thead> <tbody> <tr> <td>096</td> <td>FNC3</td> <td>FNC3</td> <td>NONE</td> </tr> <tr> <td>097</td> <td>FNC2</td> <td>FNC2</td> <td>NONE</td> </tr> <tr> <td>098</td> <td>SHIFT</td> <td>SHIFT</td> <td>NONE</td> </tr> <tr> <td>099</td> <td>CODE C</td> <td>CODE C</td> <td>NONE</td> </tr> <tr> <td>100</td> <td>CODE B</td> <td>FNC4</td> <td>CODE B</td> </tr> <tr> <td>101</td> <td>FNC4</td> <td>CODE A</td> <td>CODE A</td> </tr> <tr> <td>102</td> <td>FNC1</td> <td>FNC1</td> <td>FNC1</td> </tr> <tr> <td>103</td> <td colspan="3">Start (CODE A)</td> </tr> <tr> <td>104</td> <td colspan="3">Start (CODE B)</td> </tr> <tr> <td>105</td> <td colspan="3">Start (CODE C)</td> </tr> </tbody> </table> <p><i>使用!及接下来的三位控制编码来决定后方的编码类型,如果不指定编码类型,默认其实类型为 B。</i></p>	控制编码	A	B	C	096	FNC3	FNC3	NONE	097	FNC2	FNC2	NONE	098	SHIFT	SHIFT	NONE	099	CODE C	CODE C	NONE	100	CODE B	FNC4	CODE B	101	FNC4	CODE A	CODE A	102	FNC1	FNC1	FNC1	103	Start (CODE A)			104	Start (CODE B)			105	Start (CODE C)		
控制编码	A	B	C																																										
096	FNC3	FNC3	NONE																																										
097	FNC2	FNC2	NONE																																										
098	SHIFT	SHIFT	NONE																																										
099	CODE C	CODE C	NONE																																										
100	CODE B	FNC4	CODE B																																										
101	FNC4	CODE A	CODE A																																										
102	FNC1	FNC1	FNC1																																										
103	Start (CODE A)																																												
104	Start (CODE B)																																												
105	Start (CODE C)																																												
EAN128	Code 128, 自动切换 A,B,C 类型																																												
25	Interleaved 2 of 5																																												
25C	Interleaved 2 of 5 含校验位																																												
39	TSPL2 打印机支持 Code 39 full ASCII TSPL 打印机支持 Code 39 standard PLUS 类型将自动转换 full ASCII 和 standard code 39 <i>注意: 请参考打印机指令支持列表打印机型号列表。</i>																																												
39C	TSPL2 打印机支持 Code 39 full ASCII 含校验位 TSPL 打印机支持 Code 39 standard 含校验位 PLUS 类型将自动转换 full ASCII 和 standard code 39 <i>注意: 请参考打印机指令支持列表打印机型号列表。</i>																																												
39S	TSPL2 打印机支持 Code 39 standard <i>注意: 请参考打印机指令支持列表打印机型号列表。</i>																																												
93	Code 93																																												
EAN13	EAN 13																																												
EAN13+2	EAN 13 含 2 位附加码																																												
EAN13+5	EAN 13 含 5 位附加码																																												
EAN8	EAN 8																																												
EAN8+2	EAN 8 含 2 位附加码																																												
EAN8+5	EAN 8 含 5 位附加码																																												
CODA	Codabar																																												
POST	Postnet																																												
UPCA	UPC-A																																												
UPCA+2	UPC-A 含 2 位附加码																																												
UPCA+5	UPC-A 含 5 位附加码																																												
UPCE	UPC-E																																												
UPCE+2	UPC-E 含 2 位附加码																																												
UPCE+5	UPC-E 含 5 位附加码																																												
CPOST	China post code																																												
MSI	MSI code																																												
MSIC	MSI 含校验位																																												
PLESSEY	PLESSEY code																																												
ITF14	ITF 14 code																																												
EAN14	EAN 14 code																																												
11	Code 11																																												
TELEPEN	Telepen code																																												
TELEPENN	Telepen code. 仅数字																																												

PLANET	Planet code
CODE49	Code 49
DPI	Deutsche Post Identcode
DPL	Deutsche Post Leitcode

注意：

* TDP-643 Plus , TTP-243, TTP-342, TTP-244ME and TTP-342M 等型号不支持 MSI, MSIC, PLESSY, ITF14, EAN14 和 11.

* TTP-248M 型号不支持 MSIC 和 11.

Height 条码高度(单位 dot)
human readable 0: 不显示码文
1: 显示码文，码文左对齐
2: 显示码文，码文居中
3: 显示码文，码文右对齐

rotation 0 : 不旋转
90 : 顺时针旋转 90 度
180 : 顺时针旋转 90 度
270 : 顺时针旋转 270 度

narrow 窄比例因子宽度 (单位 dot)
wide 宽比例因子宽度 (单位 dot)

	窄 : 宽 1:1	窄 : 宽 1:2	窄 : 宽 1:3	窄 : 宽 2:5	窄 : 宽 3:7
128	10x	-	-	-	-
EAN128	10x	-	-	-	-
25	-	10x	10x	5x	-
25C	-	10x	1x	5x	-
39	-	10x	10x	5x	-
39C	-	10x	10x	5x	-
93	-	-	10x	-	-
EAN13	8x	-	-	-	-
EAN13+2	8x	-	-	-	-
EAN13+5	8x	-	-	-	-
EAN 8	8x	-	-	-	-
EAN 8+2	8x	-	-	-	-
EAN 8+5	8x	-	-	-	-
CODA	-	10x	10x	5x	-
POST	1x	-	-	-	-
UPCA	8x	-	-	-	-
UPCA+2	8x	-	-	-	-
UPCA+5	8x	-	-	-	-
UPCE	8x	-	-	-	-
UPCE+2	8x	-	-	-	-
UPCE+5	8x	-	-	-	-
CPOST	-	-	-	-	1x
MSI	-	-	10x	-	-
MSIC	-	-	10x	-	-
PLESSY	-	-	10x	-	-
ITF14	-	10x	10x	5x	-
EAN14	8x	-	-	-	-
11	-	10x	10x	5x	-

alignment 指定条码的对齐方式
0: 默认 (居左)
1: 居左
2: 居中
3: 居右

content 条码数据内容
注意条码的最大数据长度限制。

条码类型	编码	最大数据长度
128	参照 CODE128 编码表	-
128M	参照 CODE128 编码表	-
EAN128	0123456789	-
25	0123456789	长度为偶数
25C	0123456789	长度为奇数
39 I	0123456789[Space]ABCDEFGHIJKLMNPOQRSTUVWXYZ -./+%	-
39 I Full ASCII	0123456789[Space]ABCDEFGHIJKLMNPOQRSTUVWXYZ !#\$%&'()*+,-./:;=<?@[\\]^_`abcdefghijklmnopqrstuvwxyz z{ }~	-
93	0123456789[Space]ABCDEFGHIJKLMNPOQRSTUVWXYZ !#\$%&'()*+,-./:;=<?@[\\]^_`abcdefghijklmnopqrstuvwxyz z{ }~	-
EAN13	0123456789	12
EAN13+2	0123456789	14
EAN13+5	0123456789	17
EAN8	0123456789	7
EAN8+2	0123456789	9
EAN8+5	0123456789	12
CODA	0123456789-\$/./+	-
POST	0123456789	5, 9, 11
UPCA	0123456789	11
UPCA+2	0123456789	13
UPA+5	0123456789	16
UPCE	0123456789	6
UPCE+2	0123456789	8
UPE+5	0123456789	11
MSI	0123456789	-
MSIC	0123456789	-
PLESSEY	0123456789	-
CPOST	0123456789	-
ITF14	0123456789	13
EAN14	0123456789	13
11	0123456789-	-
TELEPEN	ASCII 0 to 127	30
TELEPENN	0123456789	60
PLANET	0123456789	38
CODE49	ASCII 0 to 127	81
DPI	0123456789	11
DPL	0123456789	13
LOGMARS	0123456789[Space]ABCDEFGHIJKLMNPOQRSTUVWXYZ -./+%	-

注意：



V5.10EZ 后，\[R]含义为回车即 0x0D，\[L]含义为换行即 0x0A。

CODE 128 编码表

Value	128A	128B	128C	Value	128A	128B	128C	Value	128A	128B	128C
0	space	space	00	36	D	D	36	72	BS	h	72
1	!	!	01	37	E	E	37	73	HT	i	73
2	"	"	02	38	F	F	38	74	LF	j	74
3	#	#	03	39	G	G	39	75	VT	k	75
4	\$	\$	04	40	H	H	40	76	FF	l	76
5	%	%	05	41	I	I	41	77	CR	m	77
6	&	&	06	42	J	J	42	78	SO	n	78

7	'	'	07	43	K	K	43	79	SI	o	79
8	((08	44	L	L	44	80	DLE	p	80
9))	09	45	M	M	45	81	DC1	q	81
10	*	*	10	46	N	N	46	82	DC2	r	82
11	+	+	11	47	O	O	47	83	DC3	s	83
12	,	,	12	48	P	P	48	84	DC4	t	84
13	-	-	13	49	Q	Q	49	85	NAK	u	85
14	.	.	14	50	R	R	50	86	SYN	v	86
15	/	/	15	51	S	S	51	87	ETB	w	87
16	0	0	16	52	T	T	52	88	CAN	x	88
17	1	1	17	53	U	U	53	89	EM	y	89
18	2	2	18	54	V	V	54	90	SUB	z	90
19	3	3	19	55	W	W	55	91	ESC	{	91
20	4	4	20	56	X	X	56	92	FS		92
21	5	5	21	57	Y	Y	57	93	GS	}	93
22	6	6	22	58	Z	Z	58	94	RS	~	94
23	7	7	23	59	[[59	95	US	DEL	95
24	8	8	24	60	\	\	60	96	FNC 3	FNC 3	96
25	9	9	25	61]]	61	97	FNC 2	FNC 2	97
26	:	:	26	62	^	^	62	98	Shift B	Shift A	98
27	;	;	27	63	_	_	63	99	Code C	Code C	99
28	<	<	28	64	NUL	`	64	100	Code B	FNC4	Code B
29	=	=	29	65	SOH	a	65	101	FNC 4	Code A	Code A
30	>	>	30	66	STX	b	66	102	FNC 1	FNC 1	FNC 1
31	?	?	31	67	ETX	c	67	103	Start Code A		
32	@	@	32	68	EOT	d	68	104	Start Code B		
33	A	A	33	69	ENQ	e	69	105	Start Code C		
34	B	B	34	70	ACK	f	70				
35	C	C	35	71	BEL	g	71				

范例

示例代码	结果
<p>SIZE 4,1 GAP 0,0 DIRECTION 1 CLS TEXT 10,10,"2",0,1,1,"Human readable alignment" BARCODE 10,50,"128",100,1,0,2,2,"left" BARCODE 310,50,"128",100,2,0,2,2,"center" BARCODE 610,50,"128",100,3,0,2,2,"right" PRINT 1</p>	<p>Human readable alignment</p>  <p>left center right</p>
<p>SIZE 4,1 GAP 0,0 DIRECTION 1 CLS TEXT 10,10,"2",0,1,1,"Code 128,switch code subset automatically." BARCODE 10,50,"128",100,1,0,2,2,"123456abcd123456" PRINT 1</p>	<p>Code 128, switch code subset automatically.</p>  <p>123456abcd123456</p>
<p>SIZE 4,1 GAP 0,0 DIRECTION 1 CLS TEXT 10,10,"2",0,1,1,"Code 128, switch code subset manually." BARCODE 10,50,"128M",100,1,0,2,2,"!104!096ABCD!101EFGH" PRINT 1</p> <p>注意： <i>The above example of code 128M encoded with CODE B start character. The next character will be the code 128 function character FNC3 which is then followed by the ABCD characters and EFGH characters encoded as CODE A subset.</i></p>	<p>Code 128, switch code subset manually.</p>  <p>ABCDEFGH</p>

<p> SIZE 4,1 GAP 0,0 DIRECTION 1 CLS TEXT 10,10,"2",0,1,1, "TELEPEN" BARCODE 10,50,"TELEPEN",100,1,0,2,6,"abcd1234ABCD" PRINT 1 </p>	<p>TELEPEN</p> 
<p> SIZE 4,4 GAP 0,0 DIRECTION 1 CLS TEXT 400,26,"2",0,1,1,2,"TELEPEN Number" BARCODE 400,50,"TELEPENN",60,2,0,2,6,2,"1234567890" TEXT 400,136,"2",0,1,1,2,"Code 11" BARCODE 400,160,"11",60,2,0,2,6,2,"1234567890" TEXT 400,246,"2",0,1,1,2,"PLANET" BARCODE 400,270,"PLANET",60,2,0,2,2,2,"12345678901" TEXT 400,356,"2",0,1,1,2,"Deutsche Post Identcode." BARCODE 400,380,"DPI",60,2,0,2,6,2,"12345678901" TEXT 400,466,"2",0,1,1,2,"Deutsche Post Leitcode." BARCODE 400,490,"DPL",60,2,0,2,6,2,"123456789012" TEXT 400,576,"2",0,1,1,2,"Code 49" BARCODE 400,600,"CODE49",60,2,0,2,2,2,"1234567890" PRINT 1 </p>	 <p> TELEPEN Number  1234567890 Code 11  1234567890 PLANET  12345678901 Deutsche Post Identcode.  123456789016 Deutsche Post Leitcode.  01234567890128 Code 49  1234567890 </p>

● TLC39

说明

绘制 TLC39 条码

语法

TLC39 x,y,rotation,[height,]narrow,]wide,]cellwidth,]cellheight,]"ECI number,Serial number& additional data"

参数	说明
x	指定 X 坐标
y	指定 Y 坐标
rotation	0 : 不旋转 90 : 顺时针旋转 90 度 180 : 顺时针旋转 180 度 270 : 顺时针旋转 270 度
height	条码的高度 (单位 DOT 默认为 40)
narrow	窄比例因子宽度(单位为 DOT, 默认为 2)
wide	宽比例因子宽度(单位为 DOT, 默认为 4)
cellwidth	MicroPDF417 条码宽度(单位为 DOT, 默认为 2)
cellheight	MicroPDF417 条码高度(单位为 DOT, 默认为 4)
ECI number	Code39 必须使用 6 位数字来生成。
Serial number & additional data	Micro-PDF417 数据内容

注意：

- 在 *ECI number* 、*Serial number* 和 *additional data* 之间需使用(")
- 此条指令仅在 V6.89EZ 及以后版本 *Firmware* 中支持。

范例

示例代码
<pre>SIZE 4,1.2 GAP 0,0 DIRECTION 1 CLS TEXT 10,10, "3",0,1,1, "TLC39 code" TLC39 10,50,0, "123456,SN00000001,00601,01501" TLC39 310,50,0,80,3,6,3,4, "123456,SN00000001,00601,01501" PRINT 1</pre>
结果
<p style="text-align: center;">TLC39 code</p> 

● BITMAP

说明

绘制 bitmap 图像(参考 BMP 图片)。

语法

BITMAP X,Y,width,height,mode,bitmap data...

参数	说明
X	指定 X 坐标
Y	指定 Y 坐标
width	图片宽度 (单位 byte)
height	图片高度 (单位 dot)
mode	图像格式: 0: OVERWRITE 1: OR 2: XOR
bitmap data	Bitmap 数据

范例

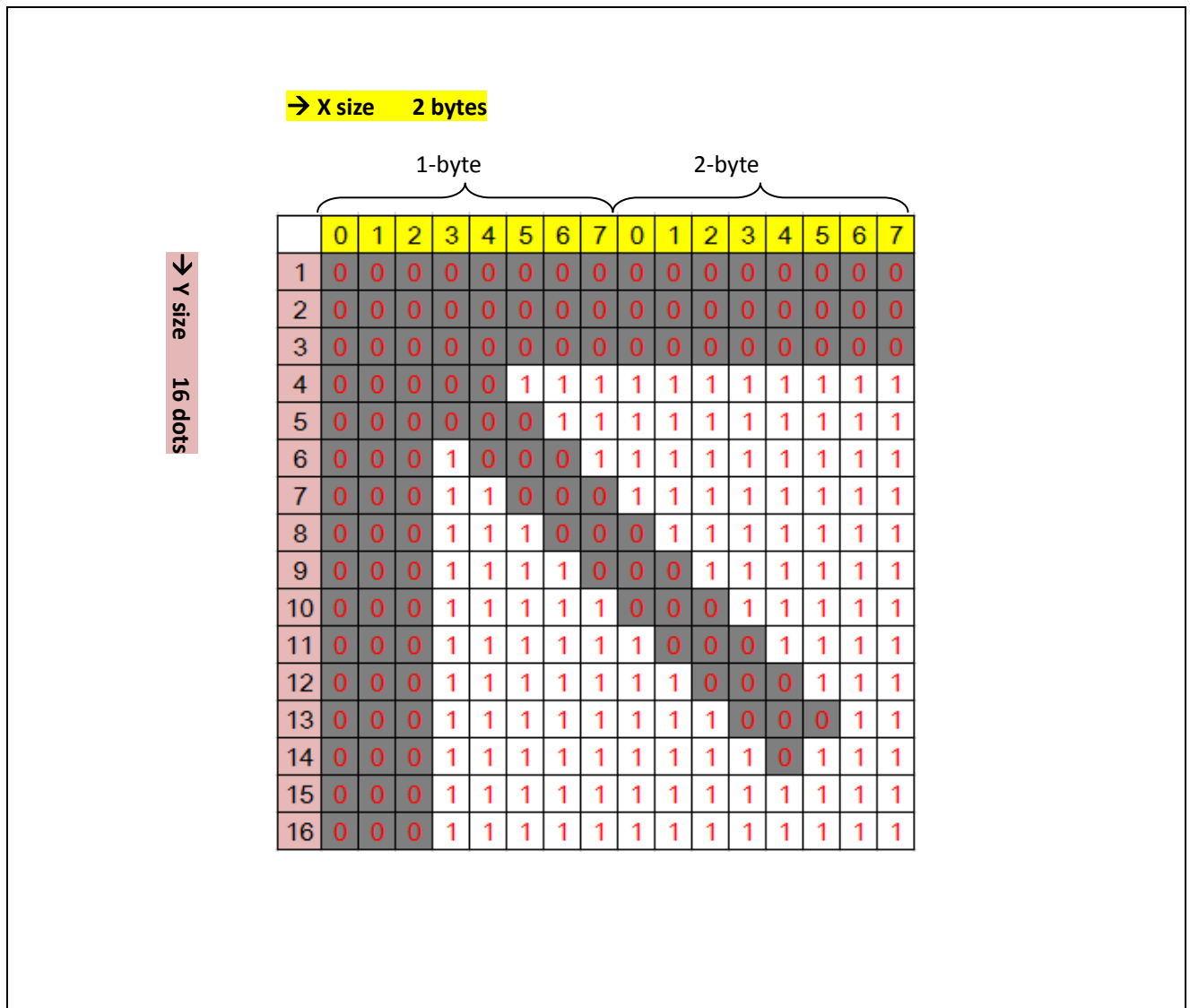

Y- axis	X – axis			
	1-byte		2-byte	
	Binary	Hexadecimal	Binary	Hexadecimal
1	00000000	00	00000000	00
2	00000000	00	00000000	00
3	00000000	00	00000000	00
4	00000111	07	11111111	FF
5	00000011	03	11111111	FF
6	00010001	11	11111111	FF
7	00011000	18	11111111	FF
8	00011100	1C	01111111	7F
9	00011110	1E	00111111	3F
10	00011111	1F	00011111	1F
11	00011111	1F	10001111	8F
12	00011111	1F	11000111	C7
13	00011111	1F	11100011	E3
14	00011111	1F	11110111	F7
15	00011111	1F	11111111	FF
16	00011111	1F	11111111	FF

示例代码 (ASCII)	Hexadecimal	结果
SIZE 4,2	53 49 5A 45 20 34 2C 32 0D 0A 47 41	↖
GAP 0,0	50 20 30 2C 30 0D 0A 43 4C 53 0D	
CLS	0A42 49 54 4D 41 50 20 32 30 30 2C	
BITMAP	32 30 30 2C 32 2C 31 36 2C 30 2C00	
_____	-?- 00 00 00 00 00 07 FF 03 FF 11 FF 18	
????	FF 1C7F 1E 3F1F1F1F8F1F C7 1F E3	
PRINT 1,1	1F E7 1F FF 1F FF0D 0A 50 52 49 4E	
	54 20 31 2C 31 0D 0A	

其它参考项目

PUTBMP, PUTPCX

● BOX

说明

绘制方框

语法

BOX x,y,x_end,y_end,line thickness[,radius]

参数	说明
x	指定左上角的 X 坐标 (单位 DOT)
y	指定左上角的 Y 坐标 (单位 DOT)
x_end	指定右下角的 X 坐标 (单位 DOT)
y_end	指定右下角的 Y 坐标 (单位 DOT)
line thickness	线条粗细 (单位 DOT)
radius	可选。指定是否有圆角。默认为 0。 * V5.28EZ 以后

注意：

- **200 DPI : 1 mm = 8 dots**
- **300 DPI : 1 mm = 12 dots**
- **4" 宽度下方框的粗细不能超过 12mm，如果方框的粗细超过 12mm，有可能会损坏打印机电源供应器。**

范例

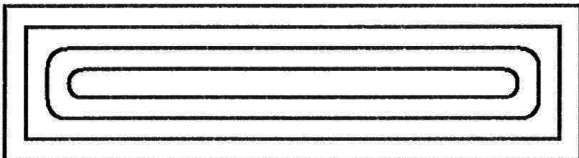
示例代码	结果
<pre>SIZE 4,1.1 CLS BOX 60,60,610,210,4 BOX 80,80,590,190,4 BOX 100,100,570,170,4,20 BOX 120,120,550,150,4,20 PRINT 1</pre>	

其它参考项目

BAR

● CIRCLE

说明

绘制一个圆。

语法

CIRCLE X_start,Y_start,diameter,thickness

<u>参数</u>	<u>说明</u>
X_start	指定左上角的 X 坐标 (单位 DOT)
Y_start	指定左上角的 Y 坐标 (单位 DOT)
diameter	圆的直径 (单位 DOT)
thickness	圆的线条粗细 (单位 DOT)

范例

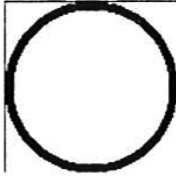
<u>示例代码</u>	<u>结果</u>
<pre>SIZE 80 mm,30 mm GAP 0,0 DIRECTION 1 CLS BAR 250,20,100,1 BAR 250,20,1,100 CIRCLE 250,20,100,5 PRINT 1</pre>	

● ELLIPSE

说明

绘制一个椭圆。

语法

ELLIPSE x,y,width,height,thickness

参数	说明
x	指定左上角的 X 坐标 (单位 DOT)
y	指定左上角的 Y 坐标 (单位 DOT)
width	指定椭圆的宽 (单位 DOT)
height	指定椭圆的高 (单位 DOT)
thickness	椭圆的线条粗细 (单位 DOT)

注意：
此条指令仅在 **V6.91EZ** 及以后版本 **Firmware** 中支持。

范例

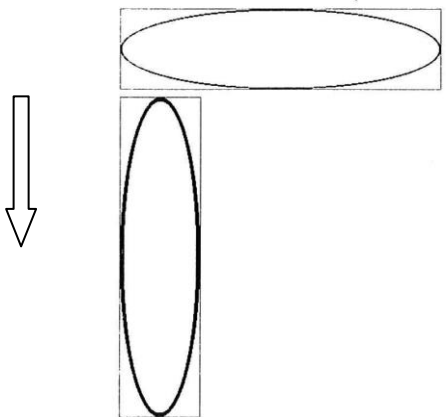
示例代码	结果
<pre>SIZE 4,3 GAP 0,0 DIRECTION 1 CLS BOX 10,10,410,110,1 ELLIPSE 10,10,400,100,2 BOX 10,120,110,520,1 ELLIPSE 10,120,100,400,5 PRINT 1</pre>	

● CODABLOCK F mode

说明

绘制 CODABLOCK F 类型条码。

语法

CODABLOCK x,y,rotation,[row height,]module width,]"content"

参数	说明
x	指定 X 坐标
y	指定 Y 坐标
rotation	0 : 不旋转 90 : 顺时针旋转 90 度 180 : 顺时针旋转 180 度 270 : 顺时针旋转 270 度
row height	模块的高度 (默认为 8)
module width	CODABLOCK 窄条码比例因子宽度 (单位 DOT, 默认为 2)
content	CODABLOCK 条码内容

注意：
此条指令仅在 V6.89EZ 及以后版本 Firmware 中支持。

范例

示例代码

```

SIZE 4,1.5
GAP 0,0
DIRECTION 1
CLS
TEXT 10,10,"3",0,1,1,"Codablock F"
CODABLOCK 10,50,0,"We stand behind our products with one of the most comprehensive support programs in the Auto-ID industry."
PRINT 1
CLS
TEXT 10,10,"3",0,1,1,"Codablock F"
CODABLOCK 10,50,0,16,1,"We stand behind our products with one of the most comprehensive support programs in the Auto-ID industry."
PRINT 1
    
```

结果

↓

Codablock F

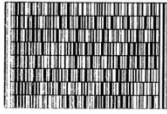

Codablock F

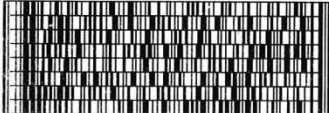

● DMATRIX

说明

绘制 DataMatrix 二维条码，当前仅支持 ECC200 纠正种类。

语法

DMATRIX x,y,width,height,[c#,x#,r#,a#,row,col,] "content"

参数	说明																																																																																																												
x	指定 X 坐标 (单位 DOT)																																																																																																												
y	指定 Y 坐标 (单位 DOT)																																																																																																												
width	条码区域宽度 (单位 DOT)																																																																																																												
height	条码区域高度 (单位 DOT)																																																																																																												
c#	文字编码 (十进制) 例如： C126 ~ (1) ~X 控制编码的切换字符																																																																																																												
	<table border="1"> <thead> <tr> <th>~X</th> <th>Hex</th> <th>ASCII</th> <th>~X</th> <th>HEX</th> <th>ASCII</th> <th>~X</th> <th>HEX</th> <th>ASCII</th> <th>~X</th> <th>HEX</th> <th>ASCII</th> </tr> </thead> <tbody> <tr> <td>~@</td> <td>00</td> <td>NUL</td> <td>~H</td> <td>08</td> <td>BS</td> <td>~P</td> <td>10</td> <td>DLE</td> <td>~X</td> <td>18</td> <td>CAN</td> </tr> <tr> <td>~A</td> <td>01</td> <td>SOH</td> <td>~I</td> <td>09</td> <td>HT</td> <td>~Q</td> <td>11</td> <td>DC1</td> <td>~Y</td> <td>19</td> <td>EM</td> </tr> <tr> <td>~B</td> <td>02</td> <td>STX</td> <td>~J</td> <td>0A</td> <td>LF</td> <td>~R</td> <td>12</td> <td>DC2</td> <td>~Z</td> <td>1A</td> <td>SUB</td> </tr> <tr> <td>~C</td> <td>03</td> <td>ETX</td> <td>~K</td> <td>0B</td> <td>VT</td> <td>~S</td> <td>13</td> <td>DC3</td> <td>~[</td> <td>1B</td> <td>ESC</td> </tr> <tr> <td>~D</td> <td>04</td> <td>EOT</td> <td>~L</td> <td>0C</td> <td>FF</td> <td>~T</td> <td>14</td> <td>DC4</td> <td>~\</td> <td>1C</td> <td>FS</td> </tr> <tr> <td>~E</td> <td>05</td> <td>ENQ</td> <td>~M</td> <td>0D</td> <td>CR</td> <td>~U</td> <td>15</td> <td>NAK</td> <td>~]</td> <td>1D</td> <td>GS</td> </tr> <tr> <td>~F</td> <td>06</td> <td>ACK</td> <td>~N</td> <td>0E</td> <td>SO</td> <td>~V</td> <td>16</td> <td>SYN</td> <td>~^</td> <td>1E</td> <td>RS</td> </tr> <tr> <td>~G</td> <td>07</td> <td>BEL</td> <td>~O</td> <td>0F</td> <td>SI</td> <td>~W</td> <td>17</td> <td>ETB</td> <td>~_</td> <td>1F</td> <td>US</td> </tr> </tbody> </table>	~X	Hex	ASCII	~X	HEX	ASCII	~X	HEX	ASCII	~X	HEX	ASCII	~@	00	NUL	~H	08	BS	~P	10	DLE	~X	18	CAN	~A	01	SOH	~I	09	HT	~Q	11	DC1	~Y	19	EM	~B	02	STX	~J	0A	LF	~R	12	DC2	~Z	1A	SUB	~C	03	ETX	~K	0B	VT	~S	13	DC3	~[1B	ESC	~D	04	EOT	~L	0C	FF	~T	14	DC4	~\	1C	FS	~E	05	ENQ	~M	0D	CR	~U	15	NAK	~]	1D	GS	~F	06	ACK	~N	0E	SO	~V	16	SYN	~^	1E	RS	~G	07	BEL	~O	0F	SI	~W	17	ETB	~_	1F	US
~X	Hex	ASCII	~X	HEX	ASCII	~X	HEX	ASCII	~X	HEX	ASCII																																																																																																		
~@	00	NUL	~H	08	BS	~P	10	DLE	~X	18	CAN																																																																																																		
~A	01	SOH	~I	09	HT	~Q	11	DC1	~Y	19	EM																																																																																																		
~B	02	STX	~J	0A	LF	~R	12	DC2	~Z	1A	SUB																																																																																																		
~C	03	ETX	~K	0B	VT	~S	13	DC3	~[1B	ESC																																																																																																		
~D	04	EOT	~L	0C	FF	~T	14	DC4	~\	1C	FS																																																																																																		
~E	05	ENQ	~M	0D	CR	~U	15	NAK	~]	1D	GS																																																																																																		
~F	06	ACK	~N	0E	SO	~V	16	SYN	~^	1E	RS																																																																																																		
~G	07	BEL	~O	0F	SI	~W	17	ETB	~_	1F	US																																																																																																		
	(2) ~1 意思为 FNC1.																																																																																																												
	(3) ~dNNN 创建 ASCII 数值为 NNN 的代码. 必须是 3 位数字. 000 ~ 255.																																																																																																												
	(4) ~ 在数据中需要写为 ~~.																																																																																																												
X#	模块大小 (单位 DOT)																																																																																																												
r#	旋转 0 : 不旋转 90 : 顺时针旋转 90 度 180 : 顺时针旋转 180 度 270 : 顺时针旋转 270 度																																																																																																												
a#	0 : 正方形(默认) 1 : 长方形																																																																																																												
row	行码: 10 to 144																																																																																																												
col	栏码: 10 to 144																																																																																																												
content	DataMatrix 数据内容																																																																																																												
注意：	<p>此条指令仅在 V6.89EZ 及以后版本 Firmware 中支持。参数“a#”仅在 V8.00EZ 及以后版本 Firmware 中支持。</p> <p>标准的 DataMatrix 条码大小，可参考下表</p> <table border="1"> <thead> <tr> <th colspan="3">Square</th> <th>Rectangle</th> </tr> </thead> <tbody> <tr> <td>10 x 10</td> <td>26 x 26</td> <td>72 x 72</td> <td>8 x 18</td> </tr> <tr> <td>12 x 12</td> <td>32 x 32</td> <td>80 x 80</td> <td>8 x 32</td> </tr> <tr> <td>14 x 14</td> <td>36 x 36</td> <td>88 x 88</td> <td>12 x 26</td> </tr> <tr> <td>16 x 16</td> <td>40 x 40</td> <td>96 x 96</td> <td>12 x 36</td> </tr> <tr> <td>18 x 18</td> <td>44 x 44</td> <td>104 x 104</td> <td>16 x 36</td> </tr> <tr> <td>20 x 20</td> <td>48 x 48</td> <td>120 x 120</td> <td>16 x 48</td> </tr> <tr> <td>22 x 22</td> <td>52 x 52</td> <td>132 x 132</td> <td></td> </tr> <tr> <td>24 x 24</td> <td>64 x 64</td> <td>144 x 144</td> <td></td> </tr> </tbody> </table>	Square			Rectangle	10 x 10	26 x 26	72 x 72	8 x 18	12 x 12	32 x 32	80 x 80	8 x 32	14 x 14	36 x 36	88 x 88	12 x 26	16 x 16	40 x 40	96 x 96	12 x 36	18 x 18	44 x 44	104 x 104	16 x 36	20 x 20	48 x 48	120 x 120	16 x 48	22 x 22	52 x 52	132 x 132		24 x 24	64 x 64	144 x 144																																																																									
Square			Rectangle																																																																																																										
10 x 10	26 x 26	72 x 72	8 x 18																																																																																																										
12 x 12	32 x 32	80 x 80	8 x 32																																																																																																										
14 x 14	36 x 36	88 x 88	12 x 26																																																																																																										
16 x 16	40 x 40	96 x 96	12 x 36																																																																																																										
18 x 18	44 x 44	104 x 104	16 x 36																																																																																																										
20 x 20	48 x 48	120 x 120	16 x 48																																																																																																										
22 x 22	52 x 52	132 x 132																																																																																																											
24 x 24	64 x 64	144 x 144																																																																																																											

范例

示例代码	结果
<p>SIZE 4,3 GAP 0,0 DIRECTION 1 CLS DMATRIX 10,110,400,400,"DMATRIX EXAMPLE 1" DMATRIX310,110,400,400,x6,"DMATRIX EXAMPLE 2" DMATRIX 10,310,400,400,x8,18,18,"DMATRIX EXAMPLE 3" PRINT 1,1</p>	
<p>示例代码 for FNC</p> <p>SIZE 4,1 GAP 0,0 CLS DIRECTION 1 DMATRIX 100,50,100,100,c126,x6,18,18,"~1241sPn~110sLot~130sQty" PRINT 1</p>	
<p>矩形形状示例代码</p> <p>SIZE 4,1 GAP 0,0 DIRECTION 1 CLS DMATRIX 100,110,600,600,a1,"DMATRIX EXAMPLE 1" PRINT 1,1</p>	

● ERASE

说明

清除对应区域图像缓存。

语法

ERASE x,y,x_width,y_height

参数	说明
x	指定 X 起始坐标 (单位 DOT)
y	指定 Y 起始坐标 (单位 DOT)
x_width	X 方向的区域宽度 (单位 DOT)
y_height	Y 方向的区域高度(单位 DOT)

范例

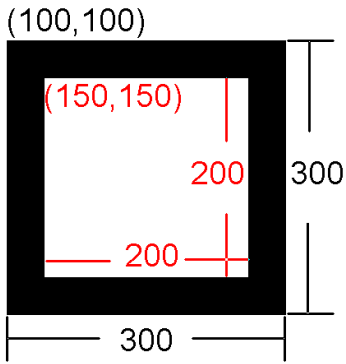
示例代码	结果
<pre>SIZE 4,2.5 GAP 0,0 DIRECTION 1 CLS BAR 100,100,300,300 ERASE 150,150,200,200 PRINT 1,1</pre>	

其它参考项目

CLS

● MAXICODE

说明

绘制 Maxicode 二维条码。

语法

MAXICODE x,y,mode,[class,country,post,Lm,]"content"	
MAXICODE x,y,mode,class,country,postal code, "content"	应用于 mode 2 或 3 中,如果国家是 840 ,那么参数 postal code 的格式为 99999,9999 。 其它的国家,此编码的数据位数最多为 6 位。
MAXICODE x,y,mode,[Lm,]"content"	应用于 mode 4,5,6,支持 AIM 专用格式。 Mode6 仅被 TSPL2 打印机 firmware 支持。

参数	说明
x	X 起始坐标 (单位 DOT)
y	Y 起始坐标 (单位 DOT)
mode	2,3,4,5
class	业务类别, 3 位数字 (应用在 mode 2,3)
country	国码, 3 位数字(应用在 mode 2,3)
post	Post code (应用在 mode 2,3) Mode 2(USA): 5 位数字 + 4 四位数字 Mode3(Canada): 6 位邮政编码, 使用双引号引起。
Lm	数据长度 (双引号壳省略), $1 \leq m \leq 138$, (该参数仅适用于 mode 4 和 5)
content	Maxicode 数据内容 注意: 如果设置了 Lm 参数, 双引号则是非必要。

范例

```

示例代码

SIZE 4,2
GAP 0,0
DIRECTION 1
CLS

REM *****Mode 2 For USA*****
MAXICODE 110,100,2,300,840,06810,7317,"DEMO 2 FOR USA MAXICODE"
TEXT 100,50,"3",0,1,1,"Mode 2 For USA"
PRINT 1,1

REM *****Mode 3 For Canada*****
CLS
MAXICODE 110,100,3,300,863,"107317","DEMO 3 FOR CANADA MAXICODE"
TEXT 100,50,"3",0,1,1,"Mode 3 For CANADA"
PRINT 1,1

REM *****MODE4*****
CLS
    
```

```

MAXICODE 110,100,4,"DEMO 4 FOR MAXICODE"
MAXICODE 600,100,4,L19,DEMO 4 FOR MAXICODE
TEXT 100,50,"3",0,1,1,"Mode 4 FOR MAXICODE"
PRINT 1,1

```

```

REM *****MODE 5*****

```

```

CLS

```

```

MAXICODE 110,100,5,"DEMO 5 FOR MAXICODE"
MAXICODE 600,100,5,L19,DEMO 5 FOR MAXICODE
TEXT 100,50,"3",0,1,1,"DEMO 5 FOR MAXICODE"
PRINT 1

```

结果

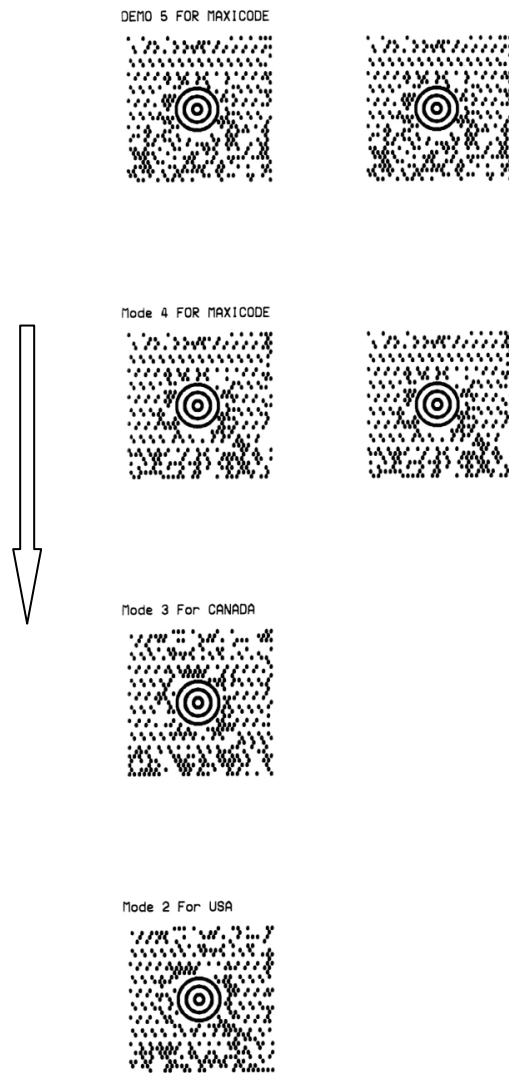

● PDF417

说明

绘制 PDF417 二维条码。

语法

PDF417 x,y,width,height,rotate,[option],"content"

参数

x

y

说明

X 起始坐标 (单位 DOT)

Y 起始坐标 (单位 DOT)

width	预计宽度 (单位 DOT)																				
height	预计高度 (单位 DOT)																				
rotate	逆时针方向旋转 0 : 不旋转 90 : 旋转 90 度 180 : 旋转 180 度 270 : 旋转 270 度																				
option	<table border="1"> <tr> <td>P</td> <td>数据压缩模式 0: 自动编码 1: 二进制模式</td> </tr> <tr> <td>E</td> <td>纠错等级 (范围: 0~8)</td> </tr> <tr> <td>M</td> <td>定义列印条码区域的生成位置 0: 从左上角向右下角开始绘制 1: 从中间向四周开始绘制</td> </tr> <tr> <td>Ux,y,c</td> <td>是否显示码文 x: 指定码文的 X 起始坐标 y: 指定码文的 Y 起始坐标 c: 每行的最大字符个数</td> </tr> <tr> <td>W</td> <td>模组宽度 单位 DOT(范围: 2~9)</td> </tr> <tr> <td>H</td> <td>线条高度 单位 DOT(范围: 4~99)</td> </tr> <tr> <td>R</td> <td>最大行数</td> </tr> <tr> <td>C</td> <td>最大列数</td> </tr> <tr> <td>T</td> <td>截断结束区 0: 不截断 1: 截断</td> </tr> <tr> <td>Lm</td> <td>指定条码长度, $1 \leq m \leq 2048$ (不包含双引号)</td> </tr> </table>	P	数据压缩模式 0: 自动编码 1: 二进制模式	E	纠错等级 (范围: 0~8)	M	定义列印条码区域的生成位置 0: 从左上角向右下角开始绘制 1: 从中间向四周开始绘制	Ux,y,c	是否显示码文 x: 指定码文的 X 起始坐标 y: 指定码文的 Y 起始坐标 c: 每行的最大字符个数	W	模组宽度 单位 DOT(范围: 2~9)	H	线条高度 单位 DOT(范围: 4~99)	R	最大行数	C	最大列数	T	截断结束区 0: 不截断 1: 截断	Lm	指定条码长度, $1 \leq m \leq 2048$ (不包含双引号)
P	数据压缩模式 0: 自动编码 1: 二进制模式																				
E	纠错等级 (范围: 0~8)																				
M	定义列印条码区域的生成位置 0: 从左上角向右下角开始绘制 1: 从中间向四周开始绘制																				
Ux,y,c	是否显示码文 x: 指定码文的 X 起始坐标 y: 指定码文的 Y 起始坐标 c: 每行的最大字符个数																				
W	模组宽度 单位 DOT(范围: 2~9)																				
H	线条高度 单位 DOT(范围: 4~99)																				
R	最大行数																				
C	最大列数																				
T	截断结束区 0: 不截断 1: 截断																				
Lm	指定条码长度, $1 \leq m \leq 2048$ (不包含双引号)																				
content	PDF417 条码数据内容 注意: 如果设置了 Lm 参数, 双引号则是非必要。																				

范例

示例代码	结果
<pre> SIZE 4,1 GAP 0,0 DIRECTION 1 REM *****WITHOUT OPTIONS***** CLS PDF417 50,50,400,200,0,"Without Options" PRINT 1,1 </pre>	
<pre> SIZE 4,1.5 GAP 0,0 DIRECTION 1 REM *****OPTION:E3***** CLS PDF417 50,50,400,200,0,E3,"Error correction level:3" PRINT 1,1 REM *****OPTION:E4***** CLS PDF417 50,50,400,200,0,E4,"Error correction level:4" PRINT 1,1 </pre>	 
<pre> SIZE 4,1.5 GAP 0,0 DIRECTION 1 REM *****OPTION:E4 W4***** CLS PDF417 50,50,600,600,0,E4,W4,"Error correction level:4 module width 4 dots" PRINT 1,1 REM *****OPTION:E4 W4 H4***** CLS PDF417 50,50,600,600,0,E4,W4,H4,"Error correction level:4 module width 4 dots bar height 4 dots" PRINT 1,1 </pre>	 
<pre> SIZE 4,1.5 GAP 0,0 DIRECTION 1 REM *****OPTION:E4 W4 H4 R40 C4 T1***** CLS PDF417 50,50,800,800,0,E4,W4,H4,R40,C4,T1,"Error correction level:4 Module Width 4 dots Bar Height 4 dots Maximum Number of Rows:5 Rows Maximum number of columns:90 Cols Truncation:1" PRINT 1,1 </pre>	

SIZE 4,2.5
GAP 0,0
DIRECTION 1

REM *****OPTION:P1 E4 M1
U50,300,50,W4,H4,R60,C4,T0,L297*****
CLS
PDF417
50,50,900,600,0,P1,E4,M1,U50,300,50,W4,H4,R60,C4,
T0,L297,Data compression method: P1
Error correction level: E4
Center pattern in barcode area: M1
Human Readable: Yes: U50,300,50
Module Width 4 dots: W4
Bar Height 4 dots: H4
Maximum Number of Rows: 60 Rows: R60
Maximum number of columns: 4 Cols: C4
Truncation:1: T0
Expression length:297: L297
PRINT 1,1



Data compression method: P1 Error correction level: E4 Center pattern in barcode area: M1 Human Readable: Yes: U50,300,50 Module Width 4 dots: W4 Bar Height 4 dots: H4 Maximum Number of Rows: 60 Rows: R60 Maximum number of columns: 4 Cols: C4 Truncation:1: T0 Expression length:297: L297

AZTEC

说明

绘制 AZTEC 条码

语法

AZTEC x,y,rotate,[size,]ecp,[flg,]menu,[multi,]rev,]"content"	V6.60EZ 之后
AZTEC x,y,rotate,size,ecp,flg,menu,multi,rev,bytes,content	V6.91EZ 之后

参数	说明
x	指定 X 坐标 (单位 DOT)
y	指定 Y 坐标 (单位 DOT)
rotate	顺时针旋转 0 : 不旋转 90 : 旋转 90 度 180 : 旋转 180 度 270 : 旋转 270 度
size	模块大小 (1 到 20), 默认为 6
ecp	错误控制和符号大小/类型指示符 0 : 默认纠错等级 1 to 99 : 较低的纠错等级 101 to 104 : 1-4 层精简符号 201 to 232 : 1-32 层全范围符号 300 : 一种简单的 Aztec 符号
flg	0: 输入的数据为连续的 1: 使用 "<Esc>n" 当作 FLG(n), 使用 "<Esc><Esc>" 当作 "<Esc>"
menu	菜单符号(0: no, 1: yes), 默认为 0
multi	符号数量 (1 到 26), 默认为 6
rev	是否翻转 (0: 不翻转, 1: 翻转), 默认为 0
bytes	数据长度
content	Content of AZTEC 2D bar code 注意: 如果设置了 Lm 参数, 双引号则是非必要。

范例

示例代码	结果
<pre> SIZE 4,2 GAP 0,0 CLS AZTEC 10,10,0,"ABCDEFGHJKLMNOPQRSTUVWXYZ0123456789" AZTEC 210,10,0,4,"ABCDEFGHJKLMNOPQRSTUVWXYZ0123456789" AZTEC 410,10,0,4,1,"ABCDEFGHJKLMNOPQRSTUVWXYZ0123456789" AZTEC 610,10,0,4,1,0,"ABCDEFGHJKLMNOPQRSTUVWXYZ0123456789" AZTEC 10,310,0,4,1,0,0,"ABCDEFGHJKLMNOPQRSTUVWXYZ0123456789" AZTEC 210,310,0,4,1,0,0,1,"ABCDEFGHJKLMNOPQRSTUVWXYZ0123456789" AZTEC 410,310,0,4,1,0,0,1,1,"ABCDEFGHJKLMNOPQRSTUVWXYZ0123456789" AZTEC 610,310,0,4,1,0,0,1,1,10,1234567890 PRINT 1 </pre>	

● MPDF417

说明

绘制 Micro PDF 417 条码

语法

MPDF417 x,y,rotate,[Wn,][Hn,][Cn,] "content"

参数	说明
x	指定 X 坐标 (单位 DOT)
y	指定 Y 坐标 (单位 DOT)
rotate	Rotation 0 : 不旋转 90 : 旋转 90 度 180 : 旋转 180 度 270 : 旋转 270 度
Wn	选填 模组宽度 单位 DOT. 默认为 1.
Hn	选填 模组高度 单位 DOT. 默认为 10.
Cn	选填 列数 此参数被设定后, 打印机将会按照打印内容自动设定可能打印的行数。 0: 自动 1: 列为 1, 则行数可能为 11, 14, 17, 20, 24, 和 28. 2: 列为 2, 则行数可能为 8, 11, 14, 17, 20, 23 和 26. 3: 列为 3, 则行数可能为 6, 8, 10, 12, 15, 20, 26, 32, 38 和 44. 4: 列为 4, 则行数可能为 4, 6, 8, 10, 12, 15, 20, 26, 32, 38 和 44.
Content	Micro PDF 417 数据内容

注意:
此条指令仅在 V6.61EZ 及以后版本 Firmware 中支持。

范例

示例代码
SIZE 4,1 GAP 0,0 CLS MPDF417 10,10,0,"ABCDEFGHIJKLMNOPQRSTUVWXYZ0123456789" MPDF417 110,10,0,W2,"ABCDEFGHIJKLMNOPQRSTUVWXYZ0123456789" MPDF417 210,10,0,W2,H3,"ABCDEFGHIJKLMNOPQRSTUVWXYZ0123456789" MPDF417 310,10,0,W2,H3,C3,"ABCDEFGHIJKLMNOPQRSTUVWXYZ0123456789" PRINT 1
结果

● PUTBMP

说明

打印 BMP 格式的图片。只有热敏型打印机支持灰度打印，且仅支持 1-bit (单色图) 和 8-bit (256 色) BMP 图片

语法

PUTBMP x,y,"filename"[, bpp][, contrast]

参数	说明
x	BMP 图片的 X 坐标
y	BMP 图片的 Y 坐标
filename	所下载的 BMP 图片名称 (支持 ZPL *.GRF 档案)
bpp	选填 灰度打印 默认为 1 *V6.91EZ 之后 1: 1-bit (单色图) 8: 8-bit (256 色)图片
contrast	选填 灰度对比率 默认为 80 建议选择范围在 60 至 100 之间。 *V6.91EZ 之后

注意：TDP-643 Plus, TTP-243, TTP-342, TTP-244ME, TTP-342M 和 TTP-248M 系列 不支持此条指令。

范例

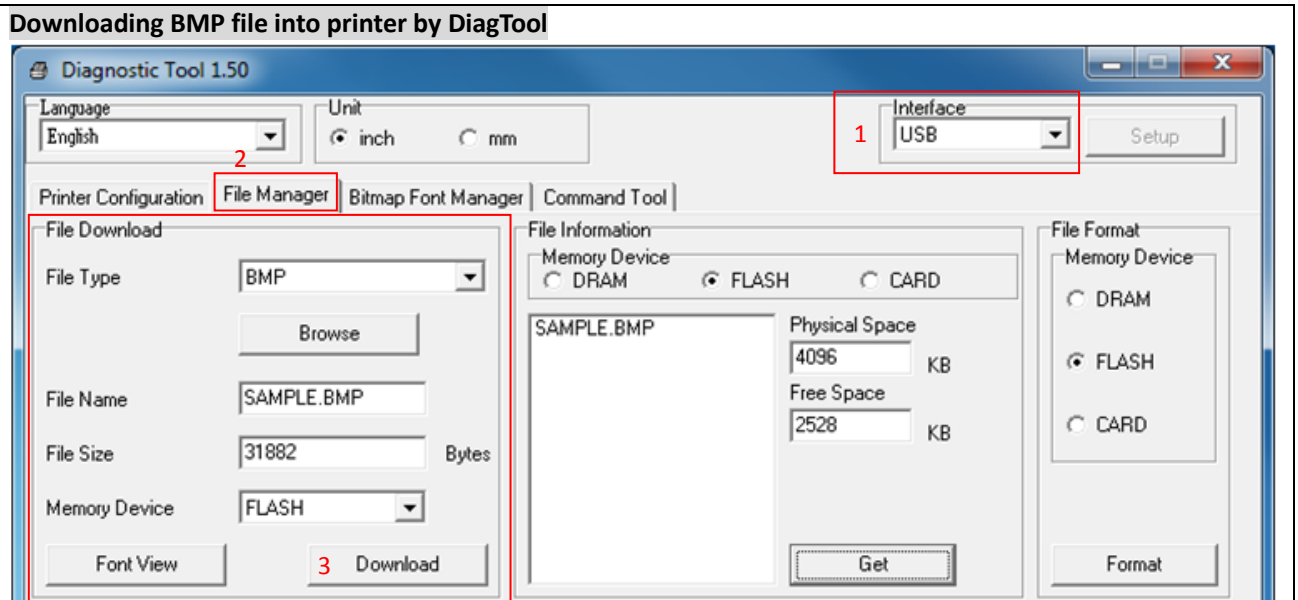

示例代码

```
SPEED 2
DENSITY 3
SIZE 4,1.5
GAP 0,0
DIRECTION 1
CLS
```

```
PUTBMP 10,10,"SAMPLE.BMP"  
BLOCK 10,180,240,100,"2",0,1,1,"bpp and contrast are omitted."  
PUTBMP 300,10,"SAMPLE.BMP",1,80  
BLOCK 300,180,240,100,"2",0,1,1,"bpp = 1  
contrast = 80"  
PUTBMP 590,10,"SAMPLE.BMP",8,80  
BLOCK 590,180,240,100,"2",0,1,1,"bpp = 8  
contrast = 80"  
PRINT 1
```

结果

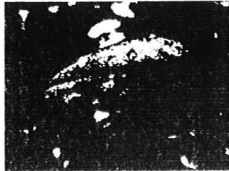

bpp and contrast
are omitted.

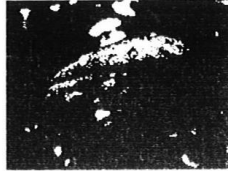

bpp = 1
contrast = 80



bpp = 8
contrast = 80

示例代码

```
SIZE 2,2  
GAP 0,0  
CLS  
PUTBMP 10,10,"SAMPLE.GRF"  
PRINT 1
```

其它参考项目

DOWNLOAD, BITMAP, PUTPCX

● PUTPCX

说明

打印 PCX 格式图片。TSPL 语言可支持 2 色的 PCX 图片，TSPL2 语言可支持 256 色 PCX 图片。
 注意：请参考打印机指令支持列表[打印机型号列表](#)。

语法

PUTPCX x,y,"filename"

参数	说明
x	PCX 图片的 X 坐标
y	PCX 图片的 Y 坐标
filename	所下载的 PCX 图片的名称(区分大小写)

范例

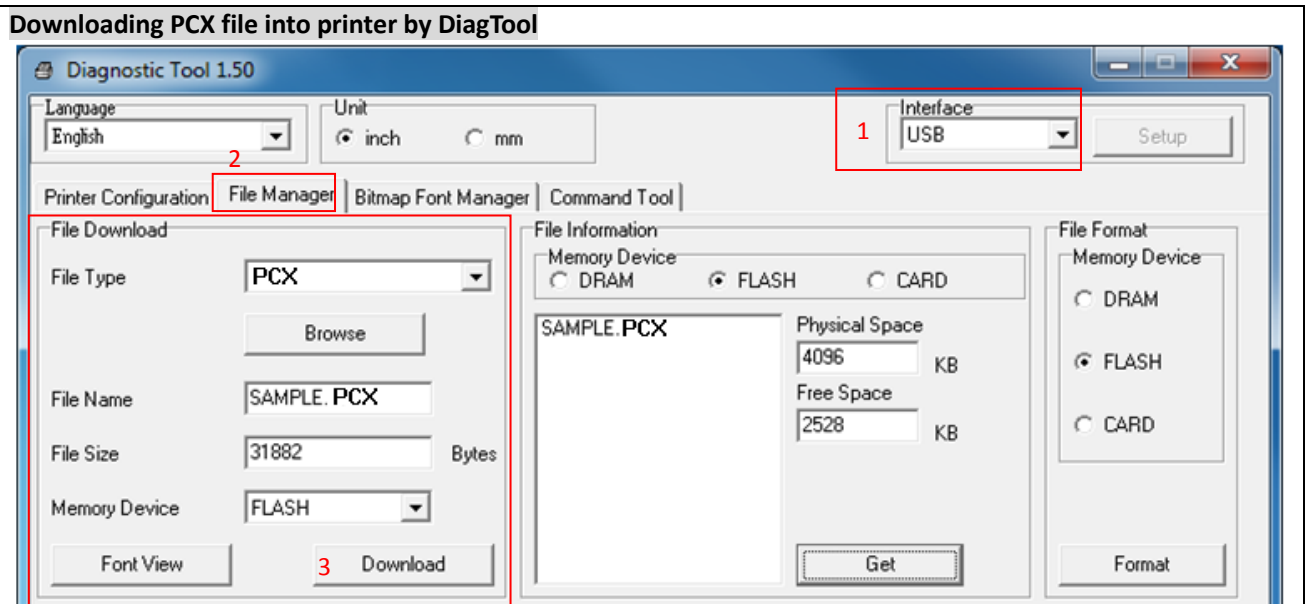

示例代码

```
SPEED 2
DENSITY 3
SIZE 4,1.5
GAP 0,0
DIRECTION 1
CLS
PUTBMP 10,10,"SAMPLE.PCX"
PRINT 1
```

结果



其它参考项目

DOWNLOAD, BITMAP, PUTPCX

● QR CODE

说明

绘制 QR code.

语法

QR CODE x,y,ECC Level,cell width,mode,rotation,[justification,]model,]mask,]area] "content"



参数	说明															
x	QR code 的左上角 X 坐标															
y	QR code 的左上角 Y 坐标															
ECC level	纠错等级 L : 7% M : 15% Q : 25% H : 30%															
cell width	1~10															
mode	自动 / 手动编码 A : 自动 M : 手动															
rotation	0 : 0 旋转 90 : 90 旋转 180 : 180 旋转 270 : 270 旋转															
[justification]	条码对齐位置 (J1 到 J9 可选; 详见下方"示例代码"); 版本 A1.97 后的固件															
[model]	M1: (默认), 原始版本 M2: 扩大版本 (大部分智能手机支持此版本)															
[mask]	S0~S8, 默认为 S7															
[area]	条码的最大尺寸 (Xdots;例: X100);版本 A1.97 后的固件															
content	数据内容限制: 1) 数字数据: (数字 0~9) 2) 字母数据 数字 0-9 大写字母 A-Z 9 种其它字符: 空格, \$ % * + - . / :) 3) 8-bit 二进制数据 按照 JISX 0201 来处理 JIS 8-bit 字元表 (Latin/Kana) 4) 日文汉字字元 Shift JIS 值为 8140 _{HEX} -9FFC _{HEX} and E040 _{HEX} -EAA4 _{HEX} . 将字符需要遵循 JIS X 0208 来处理。 最大资料长度:															
	<table border="1"> <thead> <tr> <th></th> <th>Model 1 (Version 14-L)</th> <th>Model 2 (Version 40-L)</th> </tr> </thead> <tbody> <tr> <td>数字数据</td> <td>1,167 字符</td> <td>7,089 字符</td> </tr> <tr> <td>字母数据</td> <td>707 字符</td> <td>4,296 字符</td> </tr> <tr> <td>二进制数据</td> <td>486 字符</td> <td>2,953 字符</td> </tr> <tr> <td>日文汉字字元</td> <td>299 字符</td> <td>1,817 字符</td> </tr> </tbody> </table>		Model 1 (Version 14-L)	Model 2 (Version 40-L)	数字数据	1,167 字符	7,089 字符	字母数据	707 字符	4,296 字符	二进制数据	486 字符	2,953 字符	日文汉字字元	299 字符	1,817 字符
	Model 1 (Version 14-L)	Model 2 (Version 40-L)														
数字数据	1,167 字符	7,089 字符														
字母数据	707 字符	4,296 字符														
二进制数据	486 字符	2,953 字符														
日文汉字字元	299 字符	1,817 字符														
	<p>*如果"A"是数据内容的第一个字符,那么数据内容将会被设置为字母数据。 *如果"N"是数据内容的第一个字符,那么数据内容将会被设置为数字数据。 *如果"B"是数据内容的第一个字符,那么"B"后面的 4 为数字需要指定数据内容的长度(单位 byte),后续资料内容为二进制数据。 *如果"K"是数据内容的第一个字符,那么数据内容将会被设置为日文汉字字元。 * "!"用来转换资料的格式,"N"、"A"、"B"、"K"等资料类型可通过"! "来转换。</p>															
	<p><u>手动生成 QR CODE 范例:</u> QR CODE 100,10,L,7,M,0,M1,S1,"ATHE FIRMWARE HAS BEEN UPDATED" (Where A: Alphanumeric data)</p>															





QRCODE 100,10,M,7,M,0,M1,S2,"N123456"
 (Where N: Numeric data)
QRCODE 100,10,Q,7,M,0,M1,S3,"N123456!ATHE FIRMWARE HAS BEEN UPDATED"
 (Where N: Numeric data ; !:Transfer char ; A: Alphanumeric data)
QRCODE 100,10,H,7,M,0,M1,S3,"B0012Product name"
 (where B: Binary data ; 0012: 12 bytes)
QRCODE 100,10,M,7,M,0,M1,S3,"K"
 (Where K: Kanji data)

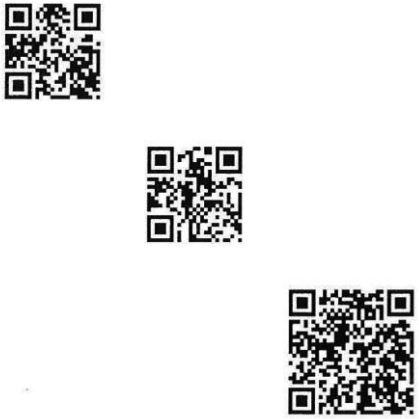

自动生成 QRCODE 范例:
QRCODE 100,10,M,7,A,0,"THE FIRMWARE HAS BEEN UPDATED"

注意：TDP-643 Plus, TTP-243, TTP-342, TTP-244ME, TTP-342M 和 TTP-248M 系列不支持 QRCODE 指令.

范例

示例代码	结果
自动编码范例	
<u>General data string</u> SIZE 4,2.5 GAP 0,0 DIRECTION 1 CLS QRCODE 10,10,H,4,A,0,"ABCabc123" QRCODE 160,160,H,4,A,0,"123ABCabc" QRCODE 310,310,M,4,A,0,M2,"印表機 ABCabc123" PRINT 1,1	
<u>Data string including <Enter> character (0Dh, 0Ah)</u> SIZE 4,2.5 GAP 0,0 DIRECTION 1 CLS QRCODE 10,10,H,4,A,0,"ABC<Enter> abc<Enter> 123" QRCODE 160,160,H,4,A,0,"123<Enter> ABC<Enter> abc" QRCODE 310,310,H,4,A,0,"印表機<Enter> ABC<Enter> abc<Enter> 123" PRINT 1,1	

<p>Data string concatenation (Must be used with DOWNLOAD ... EOP command)</p> <pre> DOWNLOAD "DEMO.BAS" SIZE 4,2.5 GAP 0,0 DIRECTION 1 CLS QRCODE 10,10,H,4,A,0,"ABCabc123"+STR\$(1234) QRCODE 160,160,H,4,A,0,"123ABCabc"+"1234" QRCODE 310,310,H,4,A,0,"印表機 ABCabc123"+"1234"+"abcd" PRINT 1,1 EOP DEMO </pre>	
<p>Data string including double quote (") character, please use \" instead of</p> <pre> SIZE 4,2.5 GAP 0,0 DIRECTION 1 CLS QRCODE 10,10,H,4,A,0,"ABC\["]abc\["]123" QRCODE 160,160,H,4,A,0,"123\["]ABC\["]abc" QRCODE 310,310,H,4,A,0,"\["]印表機\["]ABCabc123" PRINT 1,1 </pre>	
<p>Manual mode</p>	
<p>General data string</p> <pre> SIZE 4,2.5 GAP 0,0 DIRECTION 1 CLS QRCODE 10,10,H,4,M,0,"AABC!B0003abc!N123" QRCODE 160,160,H,4,M,0,"N123!AABC!B0003abc" QRCODE 310,310,H,4,M,0,"K 印表機!AABC!B0006abc123" PRINT 1,1 </pre>	
<p>数据内容包含 <Enter>, <Enter> 是一个 8-bit byte 数据</p> <pre> SIZE 4,2.5 GAP 0,0 DIRECTION 1 CLS QRCODE 10,10,H,4,M,0,"AABC!B0007<Enter> abc<Enter> !N123" QRCODE 160,160,H,4,M,0,"N123!B0002<Enter> !AABC!B0005<Enter> abc" QRCODE 310,310,H,4,M,0,"K 印表機!B0002<Enter> !AABC!B0010<Enter> </pre>	

<pre>abc<Enter> 123" PRINT 1,1</pre>	
<p><u>Data string concatenation (Must be used with DOWNLOAD ... EOP command)</u></p> <pre>DOWNLOAD "A.BAS" SIZE 4,2.5 GAP 0,0 DIRECTION 1 CLS QRCODE 10,10,H,4,M,0,"AABC!B0006abc123!N"+STR\$(1234) QRCODE 160,160,H,4,M,0,"N123!AABC!B0007abc"+"1234" QRCODE 310,310,H,4,M,0,"K 印 表 機!AABC!B0014abc123"+"1234"+"abcd" PRINT 1,1 EOP A</pre>	
<p><u>数据内容如果包含 ("),请使用 \" 来代替</u></p> <pre>SIZE 4,2.5 GAP 0,0 DIRECTION 1 CLS QRCODE 10,10,H,4,M,0,"AABC!B0005\["]abc\["]!N123" QRCODE 160,160,H,4,M,0,"N123!B0001\["]!AABC!B0004\["]abc" QRCODE 310,310,H,4,M,0,"B0001\["]!K 印表 機!B0010\["]ABCabc123" PRINT 1,1</pre>	
<p><u>智能手机模式</u></p> <pre>DOWNLOAD "A.BAS" SIZE 3,3 GAP 0,0 DIRECTION 1 CLS QRCODE 10,10,H,7,M,0,M2,S7,"Aabcd" QRCODE 170,170,H,4,M,0, M2,"B0008 繁體中文" QRCODE 300,300, L, 8, M, 0, M2,"B0026http://www.tscprinters.com" PRINT 1,1 EOP A</pre>	

参数 [justification] & [area]效果

SIZE 4,2.5
GAP 0,0
DIRECTION 1
CLS
BAR 60,120,200,1
BAR 160,20,1,200
QRCODE 160,120,H,10,A,0,X100,J5,"123456789"
PRINT 1,1

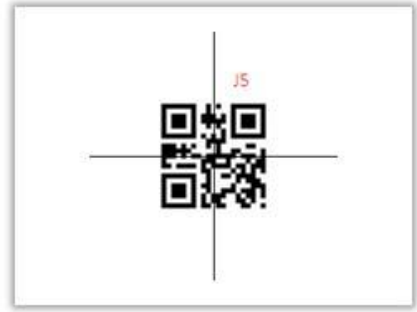

其它参数效果 [justification] results (J1~J9)

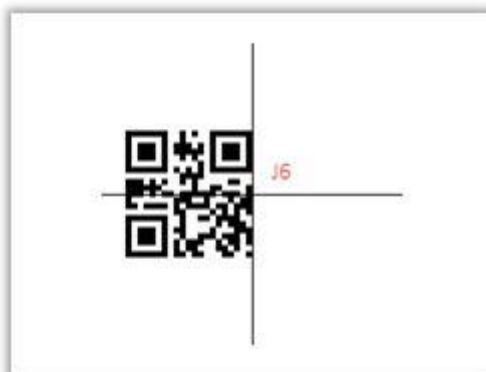
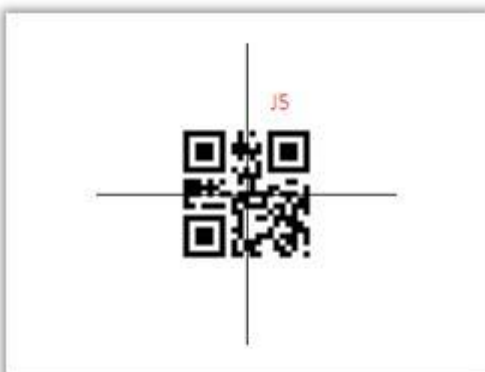
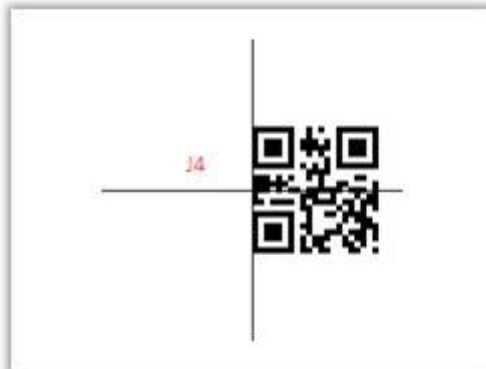
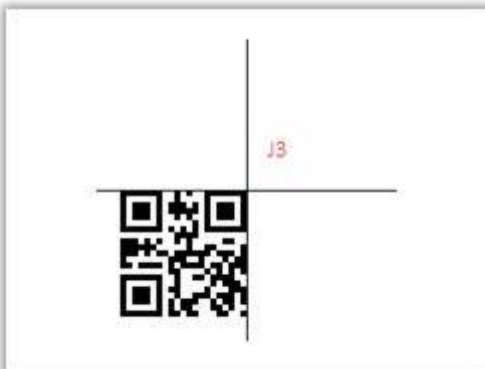
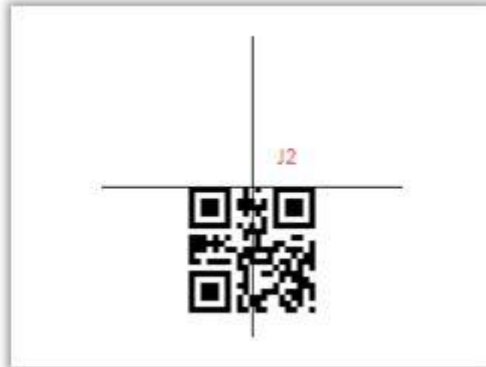
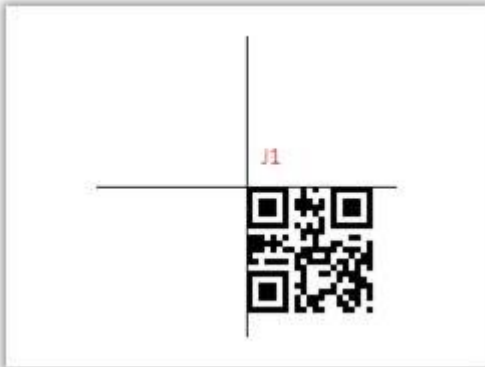

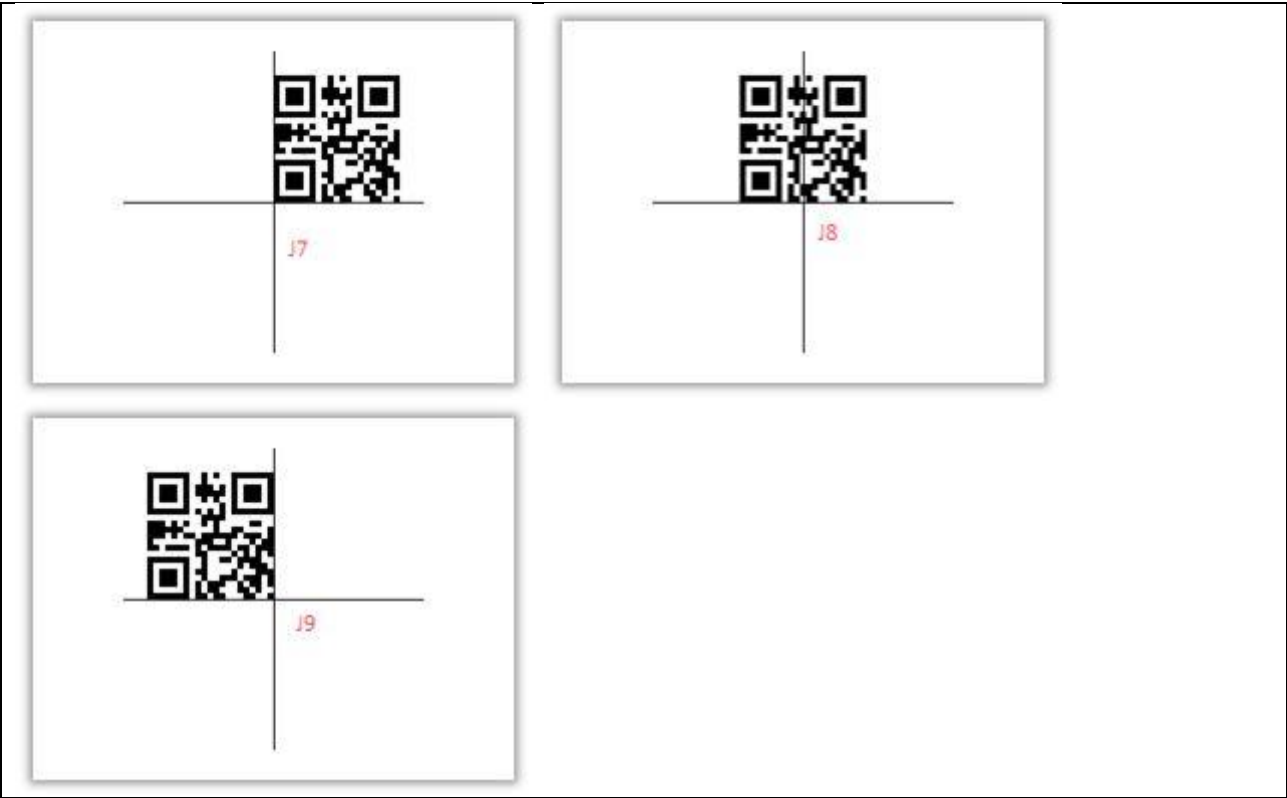

● RSS

说明

绘制 RSS 条码

语法

RSS x,y,"sym",rotate,pixMult,sepHt,"content"

RSS x,y,"RSSEXP",rotate,pixMult,sepHt,segWidth,"content"

RSS x,y,"UCC128CCA",rotate,pixMult,sepHt,linHeight,"content"



RSS x,y,"UCC128CCC",rotate,pixMult,sepHt,linHeight,"content"



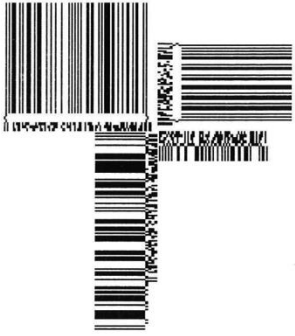
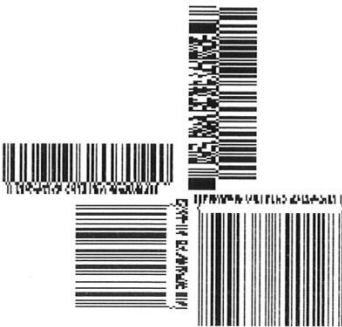

参数	说明																								
x	X 坐标																								
y	Y 坐标																								
sym	条码类型: <table border="1"> <tr><td>RSS14</td><td>RSS14</td></tr> <tr><td>RSS14T</td><td>RSS14 Truncated</td></tr> <tr><td>RSS14S</td><td>RSS14 Stacked</td></tr> <tr><td>RSS14SO</td><td>RSS14 Stacked Omnidirectional</td></tr> <tr><td>RSSLIM</td><td>RSS Limited</td></tr> <tr><td>RSSEXP</td><td>RSS Expanded</td></tr> <tr><td>UPCA</td><td>UPC-A</td></tr> <tr><td>UPCE</td><td>UPC-E</td></tr> <tr><td>EAN13</td><td>EAN-13</td></tr> <tr><td>EAN8</td><td>EAN-8</td></tr> <tr><td>UCC128CCA</td><td>UCC/EAN-128 & CC-A/B</td></tr> <tr><td>UCC128CCC</td><td>UCC/EAN-128 & CC-C</td></tr> </table>	RSS14	RSS14	RSS14T	RSS14 Truncated	RSS14S	RSS14 Stacked	RSS14SO	RSS14 Stacked Omnidirectional	RSSLIM	RSS Limited	RSSEXP	RSS Expanded	UPCA	UPC-A	UPCE	UPC-E	EAN13	EAN-13	EAN8	EAN-8	UCC128CCA	UCC/EAN-128 & CC-A/B	UCC128CCC	UCC/EAN-128 & CC-C
RSS14	RSS14																								
RSS14T	RSS14 Truncated																								
RSS14S	RSS14 Stacked																								
RSS14SO	RSS14 Stacked Omnidirectional																								
RSSLIM	RSS Limited																								
RSSEXP	RSS Expanded																								
UPCA	UPC-A																								
UPCE	UPC-E																								
EAN13	EAN-13																								
EAN8	EAN-8																								
UCC128CCA	UCC/EAN-128 & CC-A/B																								
UCC128CCC	UCC/EAN-128 & CC-C																								
rotate	旋转 (0, 90, 180 和 270 可选)																								
pixMult	模组宽度 单位 DOT (1 到 10 可选) 以下条码类型的高度将会由打印机决定。 <table border="1"> <tr><td>RSS14</td><td>33 × pixMult</td></tr> <tr><td>RSS14T</td><td>13 × pixMult.</td></tr> <tr><td>RSS14S</td><td>13 × pixMult.</td></tr> <tr><td>RSS14SO</td><td>33 × pixMult.</td></tr> <tr><td>RSSLIM</td><td>13 × pixMult.</td></tr> <tr><td>RSSEXP</td><td>33 × pixMult.</td></tr> <tr><td>EAN8</td><td>60 × pixMult.</td></tr> <tr><td>EAN13</td><td>74 × pixMult.</td></tr> <tr><td>UPCA</td><td>74 × pixMult.</td></tr> <tr><td>UPCE</td><td>74 × pixMult.</td></tr> </table>	RSS14	33 × pixMult	RSS14T	13 × pixMult.	RSS14S	13 × pixMult.	RSS14SO	33 × pixMult.	RSSLIM	13 × pixMult.	RSSEXP	33 × pixMult.	EAN8	60 × pixMult.	EAN13	74 × pixMult.	UPCA	74 × pixMult.	UPCE	74 × pixMult.				
RSS14	33 × pixMult																								
RSS14T	13 × pixMult.																								
RSS14S	13 × pixMult.																								
RSS14SO	33 × pixMult.																								
RSSLIM	13 × pixMult.																								
RSSEXP	33 × pixMult.																								
EAN8	60 × pixMult.																								
EAN13	74 × pixMult.																								
UPCA	74 × pixMult.																								
UPCE	74 × pixMult.																								
sepHt	分隔符高度 (1 和 2 可选) 模组宽度与分隔符高度的比例会决定分隔符的高度。此会由打印机来计算																								
segWidth	分段宽度, 仅适用于扩展型 (偶数 2 到 22 可选)																								
linHeight	UCC/EAN-128 高度 单位 DOT (1 到 500 可选)																								
content	条码数据内容 UPCE 数据内容必须是: *00abc0000hij = abhijc, 当 c = 0-2 *00abc00000ij = abcij3 *00abcd00000j = abcdj4 *00abcde0000j = abcdej 当 j = 5-9																								
注意:	• 200 DPI: 1 mm = 8 dots																								

300 DPI: 1 mm = 12 dots

- 4"宽度下黑条的宽度不能超过12mm，如果黑条高度超过12mm，有可能会损坏打印机电源供应器。
- 不同打印机的最大打印密度有区别，桌面型机器为20%，工业型机器为30%。
- 此条指令仅在V6.56EZ 及以后版本 Firmware 中支持。

范例

示例代码	结果
<pre> SIZE 100 mm,100 mm GAP 0,0 DIRECTION 1 CLS RSS 300,300,"RSS14",0,2,2,"1234567890 ABCDEFGH" RSS 300,300,"RSS14T",90,2,2,"1234567890 ABCDEFGH" RSS 300,300,"RSS14S",180,2,2,"1234567890 ABCDEFGH" RSS 300,300,"RSS14SO",270,2,2,"1234567890 ABCDEFGH" PRINT 1,1 </pre>	
<pre> SIZE 100 mm,100 mm GAP 0,0 DIRECTION 1 CLS RSS 300,300,"RSSLIM",0,2,2,"1234567890 ABCDEFGH" RSS 300,300,"RSSEXP",90,2,2,22,"1234567890 ABCDEFGH" RSS 300,300,"UPCA",180,2,2,"1234567890 ABCDEFGH" RSS 300,300,"UPCE",270,2,2,"000 ABCDEFGH" PRINT 1,1 </pre>	
<pre> SIZE 100 mm,100 mm GAP 0,0 DIRECTION 1 CLS RSS 300,300,"EAN13",0,2,2,"123456789012 ABCDEFGH" RSS 300,300,"EAN8",90,2,2,"1234567 ABCDEFGH" RSS 300,300,"UCC128CCA",180,2,2,25,"1234567890 ABCDEFGH" RSS 300,300,"UCC128CCC",270,2,2,25,"1234567890 ABCDEFGH" PRINT 1,1 </pre>	
<pre> SIZE 100 mm, 100 mm GAP 0,0 DIRECTION 1 CLS RSS 300,10, "RSSEXP",90,2,2,12, "81101061414112345628911012012120850100480002140 25610048000310123191000" PRINT 1 </pre>	
<p>UPCE mode 范例</p>	

<p>SIZE 4,1 GAP 0,0 DIRECTION 1 CLS REM UPCE Rule 1: 00abc0000hij = abhijc, where c = 0-2 RSS 10,10,"UPCE",0,2,2,"001200000456 ABCDEFGF" RSS 210,10,"UPCE",0,2,2,"001210000456 ABCDEFGF" RSS 410,10,"UPCE",0,2,2,"001220000456 ABCDEFGF" PRINT 1</p>	
<p>SIZE 4,1 GAP 0,0 DIRECTION 1 CLS REM UPCE Rule 2: 00abc00000ij = abcij3 RSS 10,10,"UPCE",0,2,2,"001230000045 ABCDEFGF" PRINT 1 SIZE 4,1 CLS REM UPCE Rule 3: 00abcd00000j= abcdj4 RSS 10,10,"UPCE",0,2,2,"001234000005 ABCDEFGF" PRINT 1</p>	
<p>SIZE 4,1 GAP 0,0 DIRECTION 1 CLS REM UPCE Rule 4: 00abcde0000j= abcdej where j = 5-9 RSS 10,10,"UPCE",0,2,2,"001234500005 ABCDEFGF" RSS 160,10,"UPCE",0,2,2,"001234500006 ABCDEFGF" RSS 310,10,"UPCE",0,2,2,"001234500007 ABCDEFGF" RSS 460,10,"UPCE",0,2,2,"001234500008 ABCDEFGF" RSS 610,10,"UPCE",0,2,2,"001234500009 ABCDEFGF" PRINT 1</p>	
<p>EAN8 EAN13 UPCA 和 UPCE 条码高度范例.</p>	
<p>SIZE 4,2 GAP 0,0 DIRECTION 1 CLS RSS 10,10,"EAN8",0,1,1,"1234567 ABCDEFGF" RSS 210,10,"EAN8",0,2,1,"1234567 ABCDEFGF" RSS 410,10,"EAN8",0,3,1,"1234567 ABCDEFGF" PRINT 1</p>	
<p>SIZE 4,2 GAP 0,0 DIRECTION 1 CLS RSS 10,10,"EAN13",0,1,1,"123456789012 ABCDEFGF" RSS 210,10,"EAN13",0,2,1,"123456789012 ABCDEFGF" RSS 410,10,"EAN13",0,3,1,"123456789012 ABCDEFGF" PRINT 1</p>	

<p> SIZE 4,2 GAP 0,0 DIRECTION 1 CLS RSS 10,10,"UPCA",0,1,1,"12345678901 ABCDEFGH" RSS 210,10,"UPCA",0,2,1,"12345678901 ABCDEFGH" RSS 410,10,"UPCA",0,3,1,"12345678901 ABCDEFGH" PRINT 1 </p>	
<p> SIZE 4,2 GAP 0,0 DIRECTION 1 CLS RSS 10,10,"UPCE",0,1,1,"001200000456 ABCDEFGH" RSS 210,10,"UPCE",0,2,1,"001210000456 ABCDEFGH" RSS 410,10,"UPCE",0,3,1,"001220000456 ABCDEFGH" PRINT 1 </p>	

● REVERSE

说明

将指定区域的图像缓存反白

语法

REVERSE x_start,y_start,x_width,y_height

参数	说明
x_start	指定 X 起始坐标 (单位 DOT)
y_start	指定 Y 起始坐标 (单位 DOT)
x_width	X 坐标宽度 (单位 DOT)
y_height	Y 坐标高度 (单位 DOT)

注意：

- **200 DPI : 1 mm = 8 dots**
- **300 DPI : 1 mm = 12 dots**
- **4"宽度下黑条的宽度不能超过12mm，如果黑条高度超过12mm，有可能会损坏打印机电源供应器。**
- **不同打印机的最大打印密度有区别，桌面型机器为20%，工业型机器为30%。**

范例

示例代码	结果
<pre>SIZE 4,2.5 GAP 0,0 DIRECTION 1 CLS TEXT 100,100,"3",0,1,1,"REVERSE" REVERSE 90,90,128,40 PRINT 1,1</pre>	

● DIAGONAL

说明

绘制一条斜线

语法

DIAGONAL x1, y1, x2, y2, thickness

参数	说明
x1	x1 坐标的起始点 (单位 DOT)
y1	y1 坐标的起始点 (单位 DOT)
x2	x2 坐标的结束点 (单位 DOT)
y2	y2 坐标的结束点 (单位 DOT)
thickness	斜线的宽度

注意：

- **200 DPI : 1 mm = 8 dots**
- **300 DPI : 1 mm = 12 dots**

范例

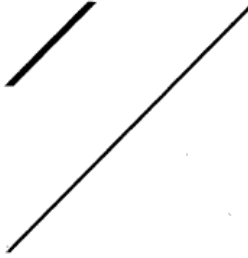
示例代码	结果
<pre>SIZE 4,2.5 GAP 0,0 DIRECTION 1 CLS DIAGONAL 50, 200, 200, 50, 16 DIAGONAL 50, 500, 500, 50, 8 PRINT 1,1</pre>	

● TEXT

说明

打印一段文字

语法

TEXT x,y,"font",rotation,x-multiplication,y-multiplication,[alignment,]"content"

参数	说明																																																
x	X 起始坐标																																																
y	Y 起始坐标																																																
font	字体名称																																																
	<table border="1"> <tr> <td>0</td> <td>Monotype CG Triumvirate Bold Condensed, font width and height is stretchable</td> </tr> <tr> <td>1</td> <td>8 x 12 fixed pitch dot font</td> </tr> <tr> <td>2</td> <td>12 x 20 fixed pitch dot font</td> </tr> <tr> <td>3</td> <td>16 x 24 fixed pitch dot font</td> </tr> <tr> <td>4</td> <td>24 x 32 fixed pitch dot font</td> </tr> <tr> <td>5</td> <td>32 x 48 dot fixed pitch font</td> </tr> <tr> <td>6</td> <td>14 x 19 dot fixed pitch font OCR-B</td> </tr> <tr> <td>7</td> <td>21 x 27 dot fixed pitch font OCR-B</td> </tr> <tr> <td>8</td> <td>14 x25 dot fixed pitch font OCR-A</td> </tr> <tr> <td>ROMAN.TTF</td> <td>ROMAN 向量字体</td> </tr> <tr> <td colspan="2"><i>以下字体在 F.W. V6.80EZ 版本后支持</i></td> </tr> <tr> <td>1.EFT</td> <td>EPL2 font 1</td> </tr> <tr> <td>2.EFT</td> <td>EPL2 font 2</td> </tr> <tr> <td>3.EFT</td> <td>EPL2 font 3</td> </tr> <tr> <td>4.EFT</td> <td>EPL2 font 4</td> </tr> <tr> <td>5.EFT</td> <td>EPL2 font 5</td> </tr> <tr> <td>A.FNT</td> <td>ZPL2 font A</td> </tr> <tr> <td>B.FNT</td> <td>ZPL2 font B</td> </tr> <tr> <td>D.FNT</td> <td>ZPL2 font D</td> </tr> <tr> <td>E8.FNT</td> <td>ZPL2 font E8</td> </tr> <tr> <td>F.FNT</td> <td>ZPL2 font F</td> </tr> <tr> <td>G.FNT</td> <td>ZPL2 font G</td> </tr> <tr> <td>H8.FNT</td> <td>ZPL2 font H8</td> </tr> <tr> <td>GS.FNT</td> <td>ZPL2 font GS</td> </tr> </table>	0	Monotype CG Triumvirate Bold Condensed, font width and height is stretchable	1	8 x 12 fixed pitch dot font	2	12 x 20 fixed pitch dot font	3	16 x 24 fixed pitch dot font	4	24 x 32 fixed pitch dot font	5	32 x 48 dot fixed pitch font	6	14 x 19 dot fixed pitch font OCR-B	7	21 x 27 dot fixed pitch font OCR-B	8	14 x25 dot fixed pitch font OCR-A	ROMAN.TTF	ROMAN 向量字体	<i>以下字体在 F.W. V6.80EZ 版本后支持</i>		1.EFT	EPL2 font 1	2.EFT	EPL2 font 2	3.EFT	EPL2 font 3	4.EFT	EPL2 font 4	5.EFT	EPL2 font 5	A.FNT	ZPL2 font A	B.FNT	ZPL2 font B	D.FNT	ZPL2 font D	E8.FNT	ZPL2 font E8	F.FNT	ZPL2 font F	G.FNT	ZPL2 font G	H8.FNT	ZPL2 font H8	GS.FNT	ZPL2 font GS
0	Monotype CG Triumvirate Bold Condensed, font width and height is stretchable																																																
1	8 x 12 fixed pitch dot font																																																
2	12 x 20 fixed pitch dot font																																																
3	16 x 24 fixed pitch dot font																																																
4	24 x 32 fixed pitch dot font																																																
5	32 x 48 dot fixed pitch font																																																
6	14 x 19 dot fixed pitch font OCR-B																																																
7	21 x 27 dot fixed pitch font OCR-B																																																
8	14 x25 dot fixed pitch font OCR-A																																																
ROMAN.TTF	ROMAN 向量字体																																																
<i>以下字体在 F.W. V6.80EZ 版本后支持</i>																																																	
1.EFT	EPL2 font 1																																																
2.EFT	EPL2 font 2																																																
3.EFT	EPL2 font 3																																																
4.EFT	EPL2 font 4																																																
5.EFT	EPL2 font 5																																																
A.FNT	ZPL2 font A																																																
B.FNT	ZPL2 font B																																																
D.FNT	ZPL2 font D																																																
E8.FNT	ZPL2 font E8																																																
F.FNT	ZPL2 font F																																																
G.FNT	ZPL2 font G																																																
H8.FNT	ZPL2 font H8																																																
GS.FNT	ZPL2 font GS																																																
rotation	文本旋转方向 0 : 不旋转 90: 顺时针旋转 90 度 180 :顺时针旋转 180 度 270 :顺时针旋转 270 度																																																
x-multiplication	水平放大比率，最大放大 10 倍 有效参数: 1~10 对于矢量字体设置，此参数无此限制 对于字体"0"，此参数可使用 (point) 为单位。 1 point=1/72 inch。																																																
y-multiplication	垂直放大比率,最大放大 10 倍 有效参数: 1~10																																																

对于字体矢量字体, 此参数可使用 (point) 为单位。 1 point=1/72 inch。
 对于 *.TTF 字体, X 轴放大比例和 Y 轴放大比例支持小数。 (V6.91EZ)
 文本的对齐模式. (V6.73EZ)

alignment
 0: 默认 (居左)
 1: 居左
 2: 居中
 3: 居右

content
 文本内容

注意:

- 内置字体(#1~#5)在 TSPL 及 TSPL2 中是不一样的。
- 字体"0"及"ROMAN.TTF"在支持 TSPL2 指令的机器中是内置的, 但支持 TSPL 指令中则没有。
- 请参考打印机指令支持列表[打印机型号列表](#)。
- 如果文本中需要使用 双引号("), 请写为 \["].
- 如果使用的是"字体 0", 那么字体的宽度及高度的放大比例参数, 需要以 (point)为单位。 1 point=1/72inch.
- EPL2 及 ZPL2 是 Eltron[®] and Zebra[®] 语言的仿真。

MODEL	Font Type									
	0	1	2	3	4	5	6	7	8	ROMAN.TTF
TSPL language printers		V	V	V	V	V				
TSPL2 language printers	V	V	V	V	V	V	V	V	V	V
TTP-248Mprinter		V	V	V	V	V	V	V		V

范例

示例代码

```

SIZE 4,3
GAP 0,0
DIRECTION 1
CLS
TEXT 10,10,"0",0,12,12,"TSPL 2"
TEXT 10,40,"0",0,8,8,"align left"
BAR 0,70,800,4
TEXT 10,110,"0",0,12,12,"FONT 0"
TEXT 10,160,"1",0,1,1,"FONT 1"
TEXT 10,210,"2",0,1,1,"FONT 2"
TEXT 10,260,"3",0,1,1,0,"FONT 3"
TEXT 10,310,"4",0,1,1,0,"FONT 4"
TEXT 10,360,"5",0,1,1,0,"FONT 5"
TEXT 10,410,"6",0,1,1,1,"FONT 6"
TEXT 10,460,"7",0,1,1,1,"FONT 7"
TEXT 10,510,"8",0,1,1,1,"FONT 8"
TEXT 10,560,"ROMAN.TTF",0,12,12,"FONT ROMAN.TTF"

TEXT 400,10,"0",0,12,12,2,"EPL 2"
TEXT 400,40,"0",0,8,8,2,"align center"
TEXT 400,110,"1.EFT",0,1,1,2,"FONT 1"
TEXT 400,160,"2.EFT",0,1,1,2,"FONT 2"
TEXT 400,210,"3.EFT",0,1,1,2,"FONT 3"
TEXT 400,260,"4.EFT",0,1,1,2,"FONT 4"
TEXT 400,310,"5.EFT",0,1,1,2,"FONT 5"

TEXT 800,10,"0",0,12,12,3,"ZPL 2"
TEXT 800,40,"0",0,8,8,3,"align right"
TEXT 800,110,"A.FNT",0,1,1,3,"FONT A"
TEXT 800,160,"B.FNT",0,1,1,3,"FONT B"
TEXT 800,210,"D.FNT",0,1,1,3,"FONT D"
TEXT 800,260,"E8.FNT",0,1,1,3,"FONT E8"
TEXT 800,310,"F.FNT",0,1,1,3,"FONT F"
TEXT 800,360,"G.FNT",0,1,1,3,"FONT G"
TEXT 800,410,"H8.FNT",0,1,1,3,"FONT H8"
TEXT 800,460,"GS.FNT",0,1,1,3,"ABCDEF"
PRINT 1
    
```

结果

TSPL 2 align left	EPL 2 align center	ZPL 2 align right
FONT 0	FONT 1	FONT A
FONT 1	FONT 2	FONT B
FONT 2	FONT 3	FONT D
FONT 3	FONT 4	FONT E8
FONT 4	FONT 5	FONT F
FONT 5	FONT G	FONT H8
FONT 6		© © TM UL SP ®
FONT 7		
FONT 8		
FONT ROMAN.TTF		

● BLOCK

说明

打印文本段落

语法

BLOCK x,y,width,height, "font",rotation,x-multiplication,y-multiplication,[space,]align,]fit,]
"content"



参数	说明																																																
x	文本的 X 起始坐标																																																
y	文本的 Y 起始坐标																																																
width	段落的宽度 单位 DOT																																																
height	段落的高度 单位 DOT																																																
font	字体名称																																																
	<table border="1"> <tbody> <tr> <td>0</td> <td>Monotype CG Triumvirate Bold Condensed, font width and height issstretchable</td> </tr> <tr> <td>1</td> <td>8 x 12 fixed pitch dot font</td> </tr> <tr> <td>2</td> <td>12 x 20 fixed pitch dot font</td> </tr> <tr> <td>3</td> <td>16 x 24 fixed pitch dot font</td> </tr> <tr> <td>4</td> <td>24 x 32 fixed pitch dot font</td> </tr> <tr> <td>5</td> <td>32 x 48 dot fixed pitch font</td> </tr> <tr> <td>6</td> <td>14 x 19 dot fixed pitch font OCR-B</td> </tr> <tr> <td>7</td> <td>21 x 27 dot fixed pitch font OCR-B</td> </tr> <tr> <td>8</td> <td>14 x25 dot fixed pitch font OCR-A</td> </tr> <tr> <td>ROMAN.TTF</td> <td>ROMAN 向量字体</td> </tr> <tr> <td colspan="2"><i>以下字体在 F.W. V6.80EZ 版本后支持</i></td> </tr> <tr> <td>1.EFT</td> <td>EPL2 font 1</td> </tr> <tr> <td>2.EFT</td> <td>EPL2 font 2</td> </tr> <tr> <td>3.EFT</td> <td>EPL2 font 3</td> </tr> <tr> <td>4.EFT</td> <td>EPL2 font 4</td> </tr> <tr> <td>5.EFT</td> <td>EPL2 font 5</td> </tr> <tr> <td>A.FNT</td> <td>ZPL2 font A</td> </tr> <tr> <td>B.FNT</td> <td>ZPL2 font B</td> </tr> <tr> <td>D.FNT</td> <td>ZPL2 font D</td> </tr> <tr> <td>E8.FNT</td> <td>ZPL2 font E8</td> </tr> <tr> <td>F.FNT</td> <td>ZPL2 font F</td> </tr> <tr> <td>G.FNT</td> <td>ZPL2 font G</td> </tr> <tr> <td>H8.FNT</td> <td>ZPL2 font H8</td> </tr> <tr> <td>GS.FNT</td> <td>ZPL2 font GS</td> </tr> </tbody> </table>	0	Monotype CG Triumvirate Bold Condensed, font width and height issstretchable	1	8 x 12 fixed pitch dot font	2	12 x 20 fixed pitch dot font	3	16 x 24 fixed pitch dot font	4	24 x 32 fixed pitch dot font	5	32 x 48 dot fixed pitch font	6	14 x 19 dot fixed pitch font OCR-B	7	21 x 27 dot fixed pitch font OCR-B	8	14 x25 dot fixed pitch font OCR-A	ROMAN.TTF	ROMAN 向量字体	<i>以下字体在 F.W. V6.80EZ 版本后支持</i>		1.EFT	EPL2 font 1	2.EFT	EPL2 font 2	3.EFT	EPL2 font 3	4.EFT	EPL2 font 4	5.EFT	EPL2 font 5	A.FNT	ZPL2 font A	B.FNT	ZPL2 font B	D.FNT	ZPL2 font D	E8.FNT	ZPL2 font E8	F.FNT	ZPL2 font F	G.FNT	ZPL2 font G	H8.FNT	ZPL2 font H8	GS.FNT	ZPL2 font GS
0	Monotype CG Triumvirate Bold Condensed, font width and height issstretchable																																																
1	8 x 12 fixed pitch dot font																																																
2	12 x 20 fixed pitch dot font																																																
3	16 x 24 fixed pitch dot font																																																
4	24 x 32 fixed pitch dot font																																																
5	32 x 48 dot fixed pitch font																																																
6	14 x 19 dot fixed pitch font OCR-B																																																
7	21 x 27 dot fixed pitch font OCR-B																																																
8	14 x25 dot fixed pitch font OCR-A																																																
ROMAN.TTF	ROMAN 向量字体																																																
<i>以下字体在 F.W. V6.80EZ 版本后支持</i>																																																	
1.EFT	EPL2 font 1																																																
2.EFT	EPL2 font 2																																																
3.EFT	EPL2 font 3																																																
4.EFT	EPL2 font 4																																																
5.EFT	EPL2 font 5																																																
A.FNT	ZPL2 font A																																																
B.FNT	ZPL2 font B																																																
D.FNT	ZPL2 font D																																																
E8.FNT	ZPL2 font E8																																																
F.FNT	ZPL2 font F																																																
G.FNT	ZPL2 font G																																																
H8.FNT	ZPL2 font H8																																																
GS.FNT	ZPL2 font GS																																																
rotation	文本旋转方向 0 : 不旋转 90: 顺时针旋转 90 度 180 :顺时针旋转 180 度 270 :顺时针旋转 270 度																																																
x-multiplication	水平放大比率，最大放大 10 倍 有效参数: 1~10 对于矢量字体设置，此参数无此限制 对于字体"0"，此参数可使用 (point) 为单位。 1 point=1/72 inch。																																																

y-multiplication	垂直放大比率,最大放大 10 倍 有效参数: 1~10 对于字体矢量字体, 此参数可使用 (point) 为单位。 1 point=1/72 inch。 对于 *.TTF 字体, X 轴放大比例和 Y 轴放大比例支持小数。 (V6.91EZ)
space	在每一行中间添加或者删除空格 单位 DOT.
[align]	文本对齐 (V6.73 EZ) 0: 默认 (居左) 1: 居左 2: 居中 3: 居右
[fit]	自动放缩文本, 使其适合于区域(VA1.97) 0: 不自动放缩 (默认) 1: 自动放缩
content	段落的数据, 最大数据容量为 4092 bytes.

注意:

- 内置字体(#1~#5)在 TSPL 及 TSPL2 中是不一样的。
- 字体"0"及"ROMAN.TTF"在支持 TSPL2 指令的机器中是内置的, 但支持 TSPL 指令中则没有。
- 请参考打印机指令支持列表[打印机型号列表](#)。
- 如果文本中需要使用 双引号(""),请写为 \["].
- 如果使用的是"字体 0", 那么字体的宽度及高度的放大比例参数, 需要以 (point)为单位。 1 point=1/72inch.
- EPL2 及 ZPL2 是 Eltron[®] and Zebra[®] 语言的仿真。

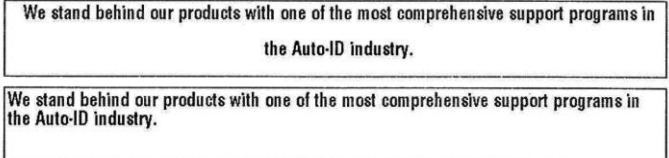
范例

<p>示例代码</p> <pre> SIZE 4,0.5 GAP 0,0 DIRECTION 1 CLS BOX 10,10,800,100,2 BLOCK 15,15,790,90, "0",0,8,8,"We stand behind our products with one of the most comprehensive support programs in the Auto-ID industry." PRINT 1 CLS BOX 10,10,800,100,2 BLOCK 15,15,790,90,"0",0,8,8,20,2,"We stand behind our products with one of the most comprehensive support programs in the Auto-ID industry." PRINT 1 </pre>	<p>结果</p> 
<p>示例代码 [fit] 参数</p> <pre> DATA\$ = "By more than a 2-1 ratio, lawmakers in West Virginia's House of Delegates have approved a bill that would allow gun owners to carry concealed handguns without a permit. The only concealed-carry permits would be for people who are 18-21 years old. Urging her colleagues to approve the bill, its 19-year-old </pre>	<p>结果</p> 

sponsor, Delegate Saira Blair, "

SIZE 4,0.5

GAP 0,0

DIRECTION 1

CLS

BLOCK 20,20,500,170,"0",0,10,10,0,0,1,DATA\$

BOX 20,20,500+20,170+20,2

PRINT 1

SIZE 4,0.5

GAP 0,0

DIRECTION 1

CLS

BLOCK 20,20,500,170,"0",0,10,10,0,0,0,DATA\$

BOX 20,20,500+20,170+20,2

PRINT 1

By more than a 2-1 ratio, lawmakers in West Virginia's House of Delegates have approved a bill that would allow gun owners to carry concealed handguns without a permit. The only concealed-carry permits would be for people who are 18-21 years old. Urging her colleagues to approve the bill, its 19-year-old sponsor, Delegate Saira Blair,

By more than a 2-1 ratio, lawmakers in West Virginia's House of Delegates have approved a bill that would allow gun owners to carry concealed handguns without a permit. The only concealed-carry permits would be for people who are 18-21 years old. Urging her colleagues to approve the bill, its 19-year-old sponsor, Delegate Saira Blair,

状态获取及立即指令

这些指令支持 RS-232,USB 和 ETHERNET。

● <ESC>!?

说明

此条指令可以任意时间立刻获取打印机的当前状态，即便打印机是出于报错的状态。此条指令是由<ESC> (ASCII 27, escape 符号)作为起始的控制符传输给给打印机。一个 1byte 的数据将会被回传，此数据用来表示当前打印机的状态。状态 0 代表当前打印处于准备就绪状态。

语法

<ESC>!?

Hex 值	打印机状态
00	准备就绪
01	打印头开启
02	纸张卡纸
03	打印头开启并且纸张卡纸
04	纸张缺纸
05	打印头开启并且纸张缺纸
08	无碳带
09	打印头开启并且无碳带
0A	纸张卡纸并且无碳带
0B	打印头开启、纸张卡纸并且无碳带
0C	纸张缺纸并且无碳带
0D	打印头开启、纸张缺纸并且无碳带
10	暂停
20	打印中
80	其它错误

其它参考项目

<ESC>!S

● <ESC>!C

说明

此条指令将会重新启动打印机，并跳过执行 AUTO.BAS。指令是由<ESC> (ASCII 27, escape 符号)作为起始的控制符。

语法

<ESC>!C

注意：

- 当打印机收到此条指令时，无论 AUTO.BAS 文件是否存在，打印机都会重新启动。
- 此条指令仅在 V5.23 EZ 及以后版本 Firmware 中支持。

其它参考项目

<ESC>!Q

● <ESC>!D

说明

此条指令将会使打印机忽略执行立即指令。例如 <ESC>!R <RSC>!?<ESC>!C 等由<ESC>!开头的指令。指令是由<ESC> (ASCII 27, escape 符号)作为起始的控制符。

语法

<ESC>!D

注意：

此条指令仅在 V6.61 EZ 及以后版本 Firmware 中支持。

其它参考项目

~!D

● <ESC>!O

说明

此条命令用来取消打印机的暂停状态。指令是由<ESC> (ASCII 27, escape 符号)作为起始的控制符。

语法

<ESC>!O

注意：

此条指令仅在 V6.93 EZ 及以后版本 Firmware 中支持。

其它参考项目

<ESC>!P

● <ESC>!P

说明

此条命令用来让打印机进入暂停状态。指令是由<ESC> (ASCII 27, escape 符号)作为起始的控制符。

语法

<ESC>!P

注意：

此条指令仅在 V6.93 EZ 及以后版本 Firmware 中支持。

其它参考项目

<ESC>!O

● <ESC>!Q

说明

此条指令将会重新启动打印机，并跳过执行 AUTO.BAS。指令是由<ESC> (ASCII 27, escape 符号)作为起始的控制符

语法

<ESC>!Q

注意：

- 当打印机收到此条指令时，如果 AUTO.BAS 文件不存在，打印机则不会重新启动。
- 此条指令仅在 V6.72 EZ 及以后版本 Firmware 中支持。

其它参考项目

<ESC>!C

● <ESC>!R

说明

此条指令将会重新启动打印机。指令是由<ESC> (ASCII 27, escape 符号)作为起始的控制符。记忆体中所下载的文件将会被清除，此指令不能在除错模式下使用(dump mode)。

语法

<ESC>!R

其它参考项目

<ESC>!?

● <ESC>!S

说明

此条指令可以任意时间立刻获取打印机的当前状态，即便打印机是出于报错的状态。此条指令是由<ESC> (ASCII 27, escape 符号)作为起始的控制符传输给给打印机。一个 8 bytes 的数据将会被回传，此数据用来表示当前打印机的状态。

语法

<ESC>!S

注意：

此条指令仅在 V6.29 EZ 及以后版本 Firmware 中支持。

返回格式：

<STX>[4-byte status]<ETX><CR><LF>

Status Byte #1: message											
Bit 7	Bit 6	Bit 5	Bit 4	Bit 3	Bit 2	Bit 1	Bit 0	Hex	ASCII	Char	Meaning
0	1	0	0	0	0	0	0	40	64	@	Normal
0	1	1	0	0	0	0	0	60	96	`	Pause
0	1	0	0	0	0	1	0	42	66	B	Backing label
0	1	0	0	0	0	1	1	43	67	C	Cutting
0	1	0	0	0	1	0	1	45	69	E	Printer error
0	1	0	0	0	1	1	0	46	70	F	Form feed
0	1	0	0	1	0	1	1	4B	75	K	Waiting to press print key
0	1	0	0	1	1	0	0	4C	76	L	Waiting to take label
0	1	0	1	0	0	0	0	50	80	P	Printing batch
0	1	0	1	0	1	1	1	57	87	W	Imaging

Status Byte #2: warning											
Bit 7	Bit 6	Bit 5	Bit 4	Bit 3	Bit 2	Bit 1	Bit 0	Hex	ASCII	Char	Meaning
0	1	0	0	0	0	0	0	40	64	@	Normal
0	1	0	0	0	0	0	1	41	65	A	Reversed
0	1	0	0	0	0	1	0	42	66	B	Reversed
0	1	0	0	0	1	0	0	44	68	D	Reversed
0	1	0	0	1	0	0	0	48	72	H	Receive buffer full
0	1	1	0	0	0	0	0	60	96	`	Reversed

Status Byte #3: error											
Bit 7	Bit 6	Bit 5	Bit 4	Bit 3	Bit 2	Bit 1	Bit 0	Hex	ASCII	Char	Meaning
0	1	0	0	0	0	0	0	40	64	@	Normal
0	1	0	0	0	0	0	1	41	65	A	Print head overheat
0	1	0	0	0	0	1	0	42	66	B	Stepping motor overheat
0	1	0	0	0	1	0	0	44	68	D	Print head error (since V7.01 EZ)
0	1	0	0	1	0	0	0	48	72	H	Cutter jam
0	1	0	1	0	0	0	0	50	80	P	Insufficient memory

Status Byte #4: error											
Bit 7	Bit 6	Bit 5	Bit 4	Bit 3	Bit 2	Bit 1	Bit 0	Hex	ASCII	Char	Meaning
0	1	0	0	0	0	0	0	40	64	@	Normal
0	1	0	0	0	0	0	1	41	65	A	Paper empty
0	1	0	0	0	0	1	0	42	66	B	Paper jam
0	1	0	0	0	1	0	0	44	68	D	Ribbon empty
0	1	0	0	1	0	0	0	48	72	H	Ribbon jam
0	1	1	0	0	0	0	0	60	96	`	Print head open

范例

Test <ESC>!S by CommTool via RS-232 port.

Hex 格式返回信息

字符串格式返回信息

Hex Data 1B 21 53 表示 <ESC>!S.

点击发送 Hex 1b 21 53 来查询

结果

1 2 3

4

4

Item	Meaning
1	返回值的起始符
2	HEX 格式的 4-byte 状态信息
3	返回值的结束符
4	字符串格式的 4-byte 状态信息 @@@@: 打印机准备就绪. F@@@: 打印机正在走纸 `@@@: 打印机暂停中 B@@@: 打印机正在回退纸张 E@@@B: 打印机处于“纸张卡纸”状态 E@@@b: 打印机处于“纸张卡纸”及“打印头开启”状态.

其它参考项目

<ESC>!?

● <ESC>!F

说明

此条指令可以用来进一张标签纸，作用和按一下 FEED 的作用一样。指令是由<ESC> (ASCII 27, escape 符号)作为起始的控制符。

语法

<ESC>!F

注意：

此条指令仅在 V7.00 EZ 及以后版本 Firmware 中支持。

● <ESC>!.

说明

此条指令将会删除打印机中所有正在打印的文件。指令是由<ESC> (ASCII 27, escape 符号)作为起始的控制符。

语法

<ESC>!.

注意：

此条指令仅在 **V7.00 EZ** 及以后版本 **Firmware** 中支持。

● ~!@

说明

此指令会命令打印机回传当前的打印里程数。整数部分(小数部分的不会回传)的里程信息将会以 ASCII 字符串的形式回传至 PC 中，字符串内容以 0x0D 结尾。

语法

~!@

范例

~!@

● ~!A

说明

此指令会命令打印机分别回传当前 DRAM、FLASH 和 EXT. FLASH 的空闲记忆体容量，使用十进制方式回传，以 bytes 为单位，以 0x0D 结尾。

语法

~!A

范例

~!A

其它参考项目

FILES

● ~!C

说明

此指令会命令打印机回传当前是否有安装 RTC。此指令仅使用于 F.W.版本在 V6.XX 之前的打印机。

语法

~!C

Return value	说明
0	RTC 未安装
1	RTC 已安装

范例

~!C

● ~!D

说明

此命令会让打印机进入除错模式(DUMP mode)。除错模式中，打印机会将当前所有接收到的指令打印出来

语法

~!D

范例

~!D

● ~!E

说明

此条指令将会使打印机启用执行立即指令，例如 `<ESC>!R <RSC>!?<ESC>!C` 等由 `<ESC>!` (ASCII 27, escape 符号) 作为起始的控制符的指令。

语法

~!E

注意：

此条指令仅在 V6.61 EZ 及以后版本 Firmware 中支持。

范例

~!E

See also

`<ESC>!D`

● ~!F

说明

此条指令会让打印机将所有记忆体中的文件及字体名称，以 ASCII 字符的方式回传出来。每个文件的名称会以 0X0D 结尾，并最终以 0x1A 结尾。

语法

~!F

范例

~!F

其它参考项目

FILES



说明

此条指令可以查询当前打印机的 CODEPAGE 及国码设置。

语法

~!!

返回信息会以以下方格式显示：

code page, country code

ex : 8 bit : 437, 001

7 bit: USA, 001

关于 CODEPAGE 及国码的设置，可以分别参考 CODEPAGE 及 COUNTRY 指令。

范例

~!!

其它参考项目

COUNTRY, CODEPAGE

● ~!T

说明

查询打印机的型号，以 ASCII 字符回传。

语法

~!T

范例

~!T

● <ESC>Y

说明

此条指令会让打印机进入行模式(从 EZPL 到 CPCL)。

语法

<ESC> Y

范例

<ESC> Y

其它参考项目

<ESC> Z

● <ESC> Z

说明

此条指令会让打印机退出行模式(从 CPCL 到 EZPL)。

语法

<ESC> Z

范例

<ESC> Z

其它参考项目

<ESC> Y

信息传送

● ~#

说明

将提示字符串显示于 KP-200 LCD 屏幕上，其中起始识别符号~#会经由打印机传送至 KP-200 键盘，并以~&结束。

@0 置于~&后方用来决定提示字符串置于 LCD 的上行

@1 置于~&后方用来决定提示字符串置于 LCD 的下行

当@0 或@1 被忽略时，则提示字符串置于上行，数据输入则会显示于下行

语法

~#Prompt~&[@0]

~#Prompt~&[@1]

范例

示例代码	结果
<pre>DOWNLOAD "A.BAS" OUT "~#KP-200~&@0" OUT "~#Testing~&@1" EOP A</pre>	

其它参考项目

INPUT, OUT

Windows 驱动指令

● !B

说明

用来将 BITMAP 图形储存于打印机内存中，其中 nnn 表示 BITMAP 图文件的数据内容。

语法

!Bnnn

<u>参数</u>	<u>说明</u>
nnn	PC 传至打印机的图文件数据位数，以 3 位数字表示

范例

!B100

其它参考项目

BITMAP

● !J

说明

定义 BITMAP 图形的打印位置 (Y 坐标)

语法

!Jnnnn

<u>参数</u>	<u>说明</u>
nnn	图形输出的 Y 坐标，以 4 位数字表示

范例

!J0100

其它参考项目

FEED

● !N

说明

定义标签的打印张数

语法

!Nnnn

<u>参数</u>	<u>说明</u>
nnn	每张标签的打印数量

范例

!N001

文件管理命令

● DOWNLOAD

说明

"DOWNLOAD" 为一档案内容的档头(即档案首行), 定义档案可被储存于打印机的内存中。下载至打印机的档案可区分为两种: 程序文件及数据文件 (包括文字数据文件、PCX 文件形文件、BMP 图形文件及 BITMAP 字型文件):

DRAM 中最多存储文件数:

支持 TSPL/TSPL2 语言的打印机为 50 个文件

Flash 中最多存储文件数:

支持 TSPL 语言的打印机为 50 个文件

支持 TSPL2 语言的打印机为 256 个文件

请参考打印机指令支持列表[打印机型号列表](#)。

如果打印机的记忆体中含有"AUTO.BAS"文件, 那么在开机时打印机会自动执行此程序。执行下方操作可以禁用自动运行程序。

跳过 AUTO.BAS
<u>两个按钮的桌面机系列</u> 按住 PAUSE 和 FEED 键并开启打印机电源, 等到三个指示灯轮流闪过一遍之后再松开。打印机会跳过自动运行程序并初始化。
<u>一个按钮的桌面机系列</u> 按住 FEED 键并开启打印机电源, 等到恒亮时松开手, 此时打印机会跳过自动运行程序。 指示灯闪烁顺序如下: *F.W.版本在 V3.37 前的打印机: 橙灯 → 红灯 (闪烁 5 次) → 橙灯(闪烁 5 次) → 绿灯(闪烁 5 次) → 绿灯恒亮 *For firmware version after V3.37: 橙灯 → 红灯 (闪烁 5 次) → 橙灯(闪烁 5 次) → 绿灯(闪烁 5 次) → 绿灯及橙灯交替(闪烁 5 次) → 红灯及橙灯交替(闪烁 5 次) → 绿灯恒亮
<u>三个按键的工业型系列</u> 按住 FEED 键并开启打印机电源, 错误指示灯会亮起时松开, 打印机会处于待机状态。
<u>六个按键或者两个按键的工业型系列</u> 按住 PAUSE 和 FEED 键并开启打印机电源, 打印机会跳过自动运行程序并作初始化。 此外按住 PAUSE 键并开启打印机电源, 打印机会对纸张进行感应器校正, 之后会跳过自动运行程序。

语法

1. Download a program file:

DOWNLOAD [n,]"FILENAME.BAS"

参数	说明
n	制定所要存储的位置。 N 缺省: 将文件下载到 DRAM 中。如果想要将 DRAM 中的文件移动到 FLASH ,

可使用 MOVE 指令。

F: 将文件下载到内置 FLASH 中

E: 将文件下载到外置记忆体中

FILENAME.BAS 下载到记忆体中的文件名称

注意：

- 文件名称区分大小写
- 文件的副档名必须是 **".BAS"**
- 文件名称必须是 8.3 的格式(即主档名长度为 8 个字元，副档名为 3 个字元)
- 必须以 EOP 指令结尾。
- 如果记忆体未指定，则文件会被下载到 DRAM 中。
- **AUTO.BAS** 在各个记忆体中的执行优先顺序:
 - A. DRAM > FLASH > CARD (Ext. FLASH) V6.80EZ 以前的 F.W.**
 - B. DRAM > CARD (Ext. FLASH) > FLASH V6.80EZ 以后的 F.W. (包含).**
- **DRAM 中的文件将会随着电源关闭而丢失。**

2. Download a data file:

DOWNLOAD [n,]"FILENAME",DATA SIZE,DATA CONTENT...

参数	说明
n	制定所要存储的位置。 N 缺省: 将文件下载到 DRAM 中。如果想要将 DRAM 中的文件移动到 FLASH，可使用 MOVE 指令。 F: 将文件下载到内置 FLASH 中 E: 将文件下载到外置记忆体中
FILENAME	下载到记忆体中的文件名称(区分大小写)
DATA SIZE	数据文件的大小 (不包含文件头)
DATA CONTENT	需要下载到打印机中的文件数据

注意：

- 对于数据文件 **CR (carriage return) 0x0D** 和 **LF (Line Feed) 0x0A** 将被作为分隔符。
- 如果记忆体未指定，则文件会被下载到 DRAM 中。
- **DRAM 中的文件将会随着电源关闭而丢失。**
- 编辑一个下载文件时，需要以 **"DOWNLOAD"** 开头,以**"EOP"** 结尾。
- 运行程序时，可以通过呼叫主文件名称(不包含.BAS 部分的名称)，或者使用 **RUN** 命令来运行。

范例

示例代码(范例中的程式将会被下载到打印机的 SDRAM 中)

```

DOWNLOAD "EXAMPLE.BAS"
SIZE 4,4
GAP 0,0
DIRECTION 1
SET TEAR ON
CLS
TEXT 100,100,"3",0,1,1,"EXAMPLE PROGRAM"
PRINT 1
EOP

```

其它参考项目

EOP, RUN, PUTBMP, PUTPCX, INPUT, FILES, ~!F

● EOP

说明

程序的结尾，被用来在程序中标示开头和结尾。DOWNLOAD "FILENAME.BAS"必须要放在程序的第一行，“EOP”则必须要放在程序的结尾。

语法

EOP

范例

示例代码(范例中的程式将会被下载到打印机的 SDRAM 中)

```
DOWNLOAD "DEMO.BAS"  
SIZE 4,4  
GAP 0,0  
DIRECTION 1  
SET TEAR ON  
CLS  
TEXT 100,100,"3",0,1,1,"DEMO PROGRAM"  
PRINT 1  
EOP
```

其它参考项目

DOWNLOAD, INPUT, FILES, ~!F

● FILES

说明

此命令将会让打印机打印出当前的总记忆体容量及可用记忆体容量(包含 FLASH 及 DRAM)。

语法

FILES

范例

示例代码	结果
<pre>FILES</pre>	<pre>----- DRAM FILE (0 FILES) ----- PHYSICAL 8192 KBYTES AVAILABLE 256 KBYTES ----- FLASH FILE (0 FILES) ----- PHYSICAL 4096 KBYTES AVAILABLE 2560 KBYTES -----</pre>

其它参考项目

~!F, KILL

● KILL

说明

此命令会删除打印机记忆体中的文件，使用参数*可以删除 DRAM 或 FLASH 中的所有文件。

语法

KILL [n], "FILENAME"

参数	说明
n	指定要删除的文件的记忆体位置 N 缺省 :删除 DRAM 中的文件 F :删除内置 FLASH 中的文件 E : 删除外置记忆体中的文件
FILENAME	所要删除的文件名称(区分大小写)

注意：

- 如果参数 n 未指定，则会删除 DRAM 中的文件。
- 语法范例
 - KILL "FILENAME"** : 删除 DRAM 中的对应文件
 - KILL "*.PCX"** : 删除 DRAM 中的所有 PCX 文件
 - KILL "*"** : 删除 DRAM 中所有文件
 - KILL F, "FILENAME"** : 删除 FLASH 中的对应文件
 - KILL E, "*.PCX"** : 删除外置记忆体中的所有文件
- 对于支持 TSPL 的打印机，请在使用了 KILL 指令后发送 MOVE 指令到打印机。
- 请参考打印机指令支持列表[打印机型号列表](#)。
-

型号	Support		
	KILL "*"	KILL "*" MOVE	KILL F, "*"
支持 TSPL 的打印机	V	V	
支持 TSPL2 的打印机	V		V

范例

用户可使用"SELFTEST"指令、"FILES"指令或"!F"获得打印机内存内的文件名，下列步骤可透过并列端口删去指定位置的档案。

```
C:\>COPY CON LPT1<ENTER>
FILES<ENTER>
<CTRL><Z><ENTER>
C:\>COPY CON LPT1<ENTER>
KILL « DEMO.BAS« <ENTER>
<CTRL><Z><ENTER>
C:\>COPY CON LPT1<ENTER>
FILES<ENTER>
<CTRL><Z><ENTER>
```

注意：上方范例中<ENTER>表示按下键盘上的"ENTER"键，<CTRL>表示按下键盘上的"Ctrl"键，<Z>表示按下键盘上的"Z"键。

其它参考项目

~!F, FILES

● MOVE

说明

此命令可以将 DRAM 中的文件移动到 FLASH 中。

语法

MOVE

其它参考项目

DOWNLOAD, EOP

● RUN

说明

此命令用来执行打印机内存中所保存的文件，仅在支持 TSPL2 语言的打印机中适用。

语法

RUN "FILENAME.BAS"

注意：

* 指令中的文件名称可以使用不包含".BAS"的名称替换。

* TDP-643 Plus, TTP-243, TTP-342, TTP-244ME, TTP-342M 和 TTP-248M 系列不支持此指令

范例

示例代码	结果
<pre>DOWNLOAD "DEMO.BAS" SIZE 4,4 GAP 0,0 DIRECTION 1 SET TEAR ON CLS TEXT 100,100,"3",0,1,1,"DEMO PROGRAM" PRINT 1 EOP RUN "DEMO.BAS"</pre>	<p style="text-align: center;">DEMO PROGRAM</p>
<pre>DOWNLOAD "DEMO.BAS" SIZE 4,4 GAP 0,0 DIRECTION 1 SET TEAR ON CLS TEXT 100,100,"3",0,1,1,"DEMO PROGRAM" PRINT 1 EOP DEMO</pre>	

其它参考项目

DOWNLOAD, EOP

BASIC 指令及函数

● ABS()

说明

此函数用于取得数据(整型或浮点型)的绝对值。

语法

ABS (VARIABLE)

范例

示例代码	结果
<pre>DOWNLOAD "TEST.BAS" SIZE 4,4 GAP 0,0 DIRECTION 1 SET TEAR ON CLS A=ABS(-100) B=ABS(-50.98) C=-99.99 TEXT 100,100,"3",0,1,1,STR\$(A) TEXT 100,150,"3",0,1,1,STR\$(B) TEXT 100,200,"3",0,1,1,STR\$(ABS(C)) PRINT 1 EOP RUN "TEST.BAS"</pre>	<pre>100 50.98 99.99</pre>

其它参考项目

DOWNLOAD, EOP

● ASC()

说明

此函数用于取得字串的 ASCII 值。

语法

ASC("A")

范例

示例代码	结果
<pre>DOWNLOAD "TEST.BAS" SIZE 4,4 GAP 0,0 DIRECTION 1 SET TEAR ON CLS CODE1=ASC("A") TEXT 100,100,"3",0,1,1,STR\$(CODE1) PRINT 1 EOP RUN "TEST.BAS"</pre>	65

其它参考项目

DOWNLOAD, EOP, STR\$()

● CHR\$()

说明

此函数用于取得 ASCII 编码的字符串值。

语法

CHR\$(n)

参数	说明
n	ASCII 编码

范例

示例代码	结果
<pre>DOWNLOAD "TEST.BAS" SIZE 4,4 GAP 0,0 DIRECTION 1 SET TEAR ON CLS A=75 WORD\$=CHR\$(A) TEXT 100,100,"3",0,1,1,WORD\$ PRINT 1 EOP RUN "TEST.BAS"</pre>	K

其它参考项目

DOWNLOAD, EOP, STR\$(), ASC\$()

● XOR\$()

说明

此命令可以将源数据进行加密生成新的数据。

语法

XOR\$(data\$,password\$)

参数	说明
data\$	需要被密码编译的源数据
Password\$	此参数会被用来创建新的数据

注意：

此条指令仅在 V6.38 EZ 及以后版本 Firmware 中支持。

范例

示例代码	结果
<pre>data\$="1234" password\$="ABCD" encoded\$=XOR\$(data\$,password\$) deconded\$=XOR\$(encoded\$,password\$) SIZE 4,0.5 GAP 0,0 CLS TEXT 10,10,"3",0,1,1,"Encoded data: "+encoded\$ TEXT 10,60,"3",0,1,1,"Decoded data: "+deconded\$ PRINT 1</pre>	<pre>Encoded data: pppp Decoded data: 1234</pre>

● END

说明

此命令用来标示程序结束

语法

END

范例

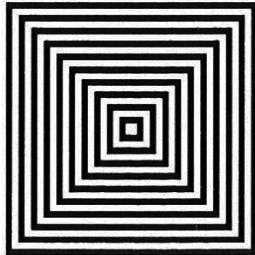
示例代码	结果
<pre>DOWNLOAD "DEMO.BAS" SIZE 4,2 GAP 0,0 DIRECTION 1 CLS TEXT 200,60,"4",0,1,1,"END COMMAND TEST" X=300 Y=200 X1=500 Y1=400 GOSUB DR_LINE PRINT 1 END :DR_LINE FOR I=1 TO 100 STEP 10 BOX X+I,Y+I,X1-I,Y1-I,5 NEXT RETURN EOP DEMO</pre>	<p>END COMMAND TEST</p> 

其它参考项目

DOWNLOAD, EOP, GOSUB

● EOF()

说明

此函数用来侦测被打开的下载到打印机中的文件是否已经读取到文件尾。

语法

EOF (File Handle)

参数 File handle	说明 文件标示头 0 或 1
Return value None-zero 0	说明 文件结束 文件未结束

范例

示例代码

```
DOWNLOAD "DATA",16,COMPUTER
2000

DOWNLOAD "DEMO.BAS"
SIZE 3,3
GAP 0.0,0
DIRECTION 1
CLS
OPEN "DATA",0
SEEK 0,0
Y=110
TEXT 10,10,"3",0,1,1,"*****EOF TEST*****"
:A
Temp$=""
READ 0,ITEM$,P
TEXT 10,Y,"2",0,1,1,ITEM$+"$"+STR$(P)+"[EOF(0)="+STR$(EOF(0))+"]"
BARCODE 10,Y+25,"39",40,1,0,2,4,"PRICE-"+STR$(P)
Y=Y+100
IF EOF(0)=0 THEN GOTO A
PRINT 1
EOP
DEMO
```

结果

*****EOF TEST*****

COMPUTER\$2000 [EOF (0) = 1]



PRICE-2000

其它参考项目

DOWNLOAD, EOP, OPEN, READ, SEEK

● OPEN

说明

此命令可以打开一个已经下载的文件并创建文件句柄，最多可以支持两个文件句柄。因此最多同时可以打开两个文件。所打开的文件需要事先下载进入打印机内，当执行此命令时，打印机将会自动在记忆体中搜索对应的文件。*** V6.37EZ 之后,如果文件不存在，那么打印机会在 FLASH 中创建对应的文件。**

语法

OPEN [memory ID,]"filename",file handle

参数	说明								
[memory ID]	选填 打开对应的记忆体 *V6.68EZ 之后								
	<table border="1"> <thead> <tr> <th>ID</th> <th>记忆体</th> </tr> </thead> <tbody> <tr> <td>缺省</td> <td>DRAM</td> </tr> <tr> <td>F</td> <td>FLASH</td> </tr> <tr> <td>E</td> <td>CARD</td> </tr> </tbody> </table>	ID	记忆体	缺省	DRAM	F	FLASH	E	CARD
ID	记忆体								
缺省	DRAM								
F	FLASH								
E	CARD								
filename	下载到打印机记忆体的中文件								
file handle	0 或 1								

范例

示例代码	结果
<pre> DOWNLOAD "DATA.DAT",18,Open file in DRAM. DOWNLOAD F,"DATA.DAT",19,Open file in FLASH. DOWNLOAD "TEST.BAS" data1\$="" data2\$="" data3\$="" OPEN "DATA.DAT",0 READ 0,data1\$ CLOSE 0 OPEN F,"DATA.DAT",0 READ 0,data2\$ CLOSE 0 KILL F,"*" OPEN "NEW.DAT",0 SEEK 0,0 WRITE 0,"Auto create a new file in FLASH." SEEK 0,0 READ 0,data3\$ CLOSE 0 SIZE 4,1 GAP 0,0 CLS TEXT 10,10,"3",0,1,1,data1\$ TEXT 10,60,"3",0,1,1,data2\$ TEXT 10,110,"3",0,1,1,data3\$ PRINT 1 EOP TEST </pre>	<pre> Open file in DRAM. Open file in FLASH. Auto create a new file in FLASH. </pre>

其它参考项目

DOWNLOAD, EOP, READ, WRITE, SEEK, CLOSE

● CLOSE

说明

根据句柄序号，关闭已经打开的文件

语法

CLOSE file handle

<u>参数</u>	<u>说明</u>
file handle	0 或 1

范例

同 OPEN.

● WRITE

说明

向已经下载的文件中写入内容，因打印机最多支持两个文件句柄，所以同时只能打开两个文件

语法

WRITE file handle,variables

<u>参数</u>	<u>说明</u>
file handle	0 or 1
variables	字符串，整型或浮点型变量

其它参考项目

READ, DOWNLOAD, EOP, OPEN, EOF, LOF, SEEK, FREAD\$()

● READ

说明



此命令可以从下载中的文件中读取信息。

语法

READ file handle,variables

参数	说明
file handle	0 或 1
variables	字符串，整型或浮点型变量

范例

示例代码	结果
<pre> DOWNLOAD "DATA1",20,COMPUTER 2000 12 DOWNLOAD "DATA2",16,Mouse 900 93 DOWNLOAD "DEMO.BAS" SIZE 3,1 GAP 0,0 DIRECTION 1 I=0 Y=100 OPEN "DATA1",0 OPEN "DATA2",1 SEEK 0,0 SEEK 1,0 :Start CLS TEXT 10,10,"3",0,1,1,"*****READ COMMAND TEST*****" TEXT 10,50,"3",0,1,1,"OPEN-READ DATA"+STR\$(I+1) ITEM\$="" READ I,ITEM\$,P,Q TEXT 10,Y,"2",0,1,1,ITEM\$+"\$"+STR\$(P) BARCODE 10,Y+25,"39",40,1,0,2,4,"PRICE*"+STR\$(Q)+"="+STR\$(P*Q) Y=Y+100 PRINT 1 Y=100 IF I<=1 THEN IF EOF(I)=1 THEN I=I+1 GOTO Start ELSE GOTO Start ENDIF ELSE END ENDIF EOP DEMO </pre>	<pre> *****READ COMMAND TEST***** OPEN-READ DATA3 \$900  PRICE*93=83700 *****READ COMMAND TEST***** OPEN-READ DATA2 Mouse\$900  PRICE*93=83700 *****READ COMMAND TEST***** OPEN-READ DATA1 COMPUTER\$2000  PRICE*12=24000 </pre>

其它参考项目

DOWNLOAD, EOP, OPEN, EOF, LOF, SEEK, FREAD\$()

● SEEK

说明

这个命令改变指定的文件指针指向一个特定的位置。

语法

SEEK file handle,offset

参数	说明
file handle	0 或 1
offset	转入到新位置的偏移量

范例

示例代码	结果
<pre>DOWNLOAD "DATA",12,1234567890 DOWNLOAD "TEST.BAS" SIZE 4,1.5 GAP 0,0 DIRECTION 1 REFERENCE 0,0 CLS OPEN "DATA",0 SEEK 0,4 READ 0,Num\$ TEXT 100,10,"3",0,1,1,"SEEK COMMAND TEST" BAR 100,40,300,4 TEXT 100,60,"3",0,1,1,"SHIFT 4 CHARACTERS" TEXT 100,110,"3",0,1,1,Num\$ BAR 100,140,300,4 SEEK 0,0 READ 0,Num\$ TEXT 100,160,"3",0,1,1,"SHIFT 0 CHARACTERS" TEXT 100,210,"3",0,1,1,Num\$ PRINT 1 EOP TEST</pre>	<pre>SEEK COMMAND TEST SHIFT 4 CHARACTERS 567890 SHIFT 0 CHARACTERS 1234567890</pre>

其它参考项目

DOWNLOAD, EOP, OPEN, READ, EOF, LOF, FREAD\$()

● LOF("FILENAME")

参数	说明
FILENAME	打印机记忆体中所下载的文件

范例

示例代码	结果
<pre>DOWNLOAD "DATA1",10,1234567890 DOWNLOAD "DATA2",15,ABCDEFGHIJKLMNO DOWNLOAD "LofTest.BAS" SIZE 4,1.5 GAP 0,0 DIRECTION 1 CLS OPEN "DATA1",0 OPEN "DATA2",1 TEXT 10,20,"4",0,1,1,"LOF() FUNCTION TEST" J=LOF("DATA1") K=LOF("DATA2") TEXT 10,140,"3",0,1,1,"DATA1 IS: "+STR\$(J)+" Bytes" TEXT 10,200,"3",0,1,1,"DATA2 IS: "+STR\$(K)+" Bytes" PRINT 1 EOP LofTest</pre>	<pre>LOF() FUNCTION TEST DATA1 IS: 10 Bytes DATA2 IS: 15 Bytes</pre>

其它参考项目

DOWNLOAD, EOP, OPEN, READ, EOF, SEEK, FREAD\$()

● LOC()

说明

此方法用来回传当前指针所指向的读/写文件的位置

语法

LOC(file handle)

参数	说明
file handle	0 或 1

注意：

此条指令仅在 V6.86 EZ 及以后版本 Firmware 中支持。

范例

示例代码

```
DOWNLOAD "DATA.DAT",30,12345678
12345678
12345678

DOWNLOAD "TEST.BAS"
str1$ = ""
location = 0
OPEN "DATA.DAT",0
READ 0,str1$
location = LOC(0)
CLOSE 0
SIZE 4,1
GAP 0,0
CLS
TEXT 10,10,"3",0,1,1,"str1$:  "+str1$
TEXT 10,60,"3",0,1,1,"Location:"+STR$(location)
PRINT 1
EOP
TEST
```

结果

```
str1$:  12345678
Location:10
```

● FREAD\$()

说明

此方法用来从文件中读取指定长度的数据

语法

FREAD\$(file handle,byte)

参数	说明
file handle	0 or 1
byte	数据的长度

范例

示例代码	结果
<pre>DOWNLOAD "DATA1",10,1234567890 DOWNLOAD "DATA2",15,ABCDEFGHIJKLMNO DOWNLOAD "OPEN2.BAS" SIZE 4,1 GAP 0,0 DIRECTION 1 CLS OPEN "DATA1",0 OPEN "DATA2",1 SEEK 0,0 SEEK 1,0 Y\$=FREAD\$(0,6) Z\$=FREAD\$(1,6) TEXT 10,100,"3",0,1,1,"FREAD\$(0,6) IS: "+Y\$ TEXT 10,150,"3",0,1,1,"FREAD\$(1,6) IS: "+Z\$ PRINT 1 EOP OPEN2</pre>	<pre>FREAD\$(0,6) IS: 123456 FREAD\$(1,6) IS: ABCDEF</pre>

其它参考项目

DOWNLOAD, EOP, OPEN, READ, EOF, LOF(), SEEK

● PUT

说明

向文件中添加 1byte 的数据

语法

```
PUT file handle,var1$[, var2$][,var3$][, ...]  
PUT file handle,var1[, var2][,var3][, ...]  
PUT file handle,var1$[, var2$][,var3$][, ...]
```

参数	说明
file handle	0 或 1
var\$	数据为字符串
var	数据为 ASCII 值

注意：

此条指令仅在 V6.91 EZ 及以后版本 Firmware 中支持。

范例

示例代码

```
DOWNLOAD "DATA1",10,1234567890  
DOWNLOAD "TEST.BAS"  
str1$ = ""  
str2$ = ""  
OPEN "DATA1",0  
SEEK 0,0  
READ 0,str1$  
PUT 0,"a","B",49  
SEEK 0,0  
READ 0,str2$  
CLOSE 0  
  
SIZE 4,0.5  
GAP 0,0  
CLS  
TEXT 10, 10,"3",0,1,1,"Original data in DATA1: "+str1$  
TEXT 10, 60,"3",0,1,1,"New data in Data1: "+str2$  
PRINT 1  
EOP  
TEST
```

结果

```
Original data in DATA1: 1234567890  
New data in Data1: 1234567890aB1
```

其它参考项目

DOWNLOAD, EOP, OPEN, READ, EOF, LOF(), SEEK, GET

● GET

说明

从文件中取得 1byte 的数据

语法

GET file handle,var1\$[,var2\$][,var3\$][, ...]

GET file handle,var1[,var2][,var3][, ...]

GET file handle,var1\$[,var2\$][,var3][, ...]

参数	说明
file handle	0 或 1
var\$	取得一个字串
var	取得字串的 ASCII 值

注意：

此条指令仅在 V6.91 EZ 及以后版本 Firmware 中支持。

范例

示例代码

```
DOWNLOAD "DATA1",10,1234567890
DOWNLOAD "TEST.BAS"
a$=""
b$=""
c=0
d$=""
e$=""
OPEN "DATA1",0
SEEK 0,0
GET 0,a$,b$,c
SEEK 0,0
FOR I=1 TO 5
GET 0,d$
e$=e$+d$
NEXT

SIZE 4,0.5
GAP 0,0
CLS
TEXT 10,10,"3",0,1,1,"The first 3 characters in DATA1: "+a$+b$+"("+STR$(c)+")"
TEXT 10,60,"3",0,1,1,"The first 5 characters in DATA1: "+e$
PRINT 1
EOP
TEST
```

结果

```
The first 3 characters in DATA1: 12 (51)
The first 5 characters in DATA1: 12345
```

其它参考项目

DOWNLOAD, EOP, OPEN, READ, EOF, LOF(), SEEK, PUT

● COPY

说明

将已存在的文件从 SD CARD 中拷贝至 FLASH 中

语法

COPY [memory ID of source,]"filename of source",[memory IDof new file,]"new filename"

参数	说明								
memory ID of source	可选								
	<table border="1"><thead><tr><th>ID</th><th>Memory device</th></tr></thead><tbody><tr><td>缺省</td><td>DRAM</td></tr><tr><td>F</td><td>FLASH</td></tr><tr><td>E</td><td>CARD</td></tr></tbody></table>	ID	Memory device	缺省	DRAM	F	FLASH	E	CARD
ID	Memory device								
缺省	DRAM								
F	FLASH								
E	CARD								
source filename	所要拷贝的文件名称								
Memory IDof new file	选填。								
	<table border="1"><thead><tr><th>ID</th><th>Memory device</th></tr></thead><tbody><tr><td>缺省</td><td>DRAM</td></tr><tr><td>F</td><td>FLASH</td></tr></tbody></table>	ID	Memory device	缺省	DRAM	F	FLASH		
ID	Memory device								
缺省	DRAM								
F	FLASH								
new filename	所要保存的新文件名称								

注意：此条指令仅在 V6.78 EZ 及以后版本 Firmware 中支持。

范例

示例代码

```
DOWNLOAD "DATA_D.DAT",105,We stand behind our products with one of the most comprehensive support
programs in the Auto-ID industry.
DOWNLOAD "TEST.BAS"
KILL F,"*"
COPY "DATA_D.DAT",F,"DATA_F.DAT"
OPEN "DATA_F.DAT",0
SEEK 0,0
data$=FREAD$(0,LOF("DATA_F.DAT"))
CLOSE 0
SIZE 4,0.5
GAP 0,0
CLS
BOX 10,10,800,100,2
BLOCK 15,15,790,90,"0",0,8,8,20,2,data$
PRINT 1
EOP
TEST
```

结果

203 dpi

We stand behind our products with one of the most comprehensive support programs in
the Auto-ID industry.

300 dpi

We stand behind our products with one of the most
comprehensive support programs in the Auto-ID industry.

其它参考项目

DOWNLOAD, EOP, OPEN, FREAD\$(), EOF, LOF(), SEEK, CLOSE

● FOR...NEXT LOOP

说明

Loop is used to execute one or more lines of program repetitively. 循环用于一个或者多个项目重复执行。循环中需要指定要执行的次数，可以进行循环的嵌套（最多 39 层）。循环过程中不允许跳出循环体系。

语法

```
FOR variable = start TO end STEP increment
    statement; start < end
[EXITFOR]
NEXT
```

参数	说明
variable	变量名称 (最多 8 个字符)
start	整型或浮点型数字
end	整型或浮点型数字
increment	整型或浮点型，正数或负数
EXITFOR	循环结束语

范例

示例代码	结果
<pre>DOWNLOAD "TEST.BAS" SIZE 4,2.5 GAP 0,0 CLS FOR I=1 TO 10 STEP 1 TEXT 100,10+30*(I-1),"3",0,1,1,STR\$(I) NEXT FOR I=1 TO 1000 STEP 100 TEXT 200,10+((I-1)/10)*3,"3",0,1,1,STR\$(I) NEXT FOR I=110 TO 10 STEP -10 TEXT 300,10+(ABS(I-110))*3,"3",0,1,1,STR\$(I) NEXT FOR I=1 TO 5 STEP 0.5 IF I-INT(I)=0 THEN Y=10+60*(I-1) ELSE Y=Y+30 TEXT 400,Y,"3",0,1,1,STR\$(I) NEXT PRINT 1 EOP TEST</pre>	<pre>1 1 110 1 2 101 100 1.5 3 201 90 2 4 301 80 2.5 5 401 70 3 6 501 60 3.5 7 601 50 4 8 701 40 4.5 9 801 30 5 10 901 20 10 901 20 10 901 10</pre>

其它参考项目

DOWNLOAD, EOP

● WHILE...WEND

说明

执行一系列判断条件为 True 的语句，可以嵌套(最多 39 层)。

语法

```
WHILE condition
[statement]
WEND
```

参数	说明
condition	有效关系符: <, >, =, <=, >=, <> *关系符 <>, 不等于, V5.10EZ 后支持
Statement	一条或多条的声明或执行语句
注意： 此条指令仅在 V5.10 EZ 及以后版本 Firmware 中支持。	

范例

示例代码	结果
<pre>DOWNLOAD "TEST.BAS" I=0 TOTAL=0 WHILE I<100 I=I+1 TOTAL=TOTAL+I WEND SIZE 4,0.5 GAP 0,0 CLS TEXT 10,10,"3",0,1,1,"1+2+3+ ... +100="+STR\$(TOTAL) PRINT 1 EOP TEST</pre>	<pre>1+2+3+ ... + 100 = 5050</pre>
<pre>DOWNLOAD "TEST.BAS" data\$="" SIZE 4,0.3 GAP 0,0 DIRECTION 1 INPUT "Data:",data\$ WHILE data\$ <> "Quit" CLS TEXT 10,10,"3",0,1,1,"Data: "+data\$ PRINT 1 INPUT "Data:",data\$ WEND CLS TEXT 10,10,"3",0,1,1,"Quit BAS" PRINT 1 EOP TEST 12345 67890 quit Quit</pre>	<pre>Quit BAS Data: quit Data: 67890 Data: 12345</pre>

● DO...LOOP

说明

当条件判断为 True 时，重复执行。

语法

```

DO
    [statement]
    [EXITDO]
    [statement]
LOOP

DO WHILE condition
    [statement]
    [EXITDO]
    [statement]
LOOP

DO UNTIL condition
    [statement]
    [EXITDO]
    [statement]
LOOP

DO
    [statement]
    [EXITDO]
    [statement]
LOOP WHILE condition

DO
    [statement]
    [EXITDO]
    [statement]
LOOP UNTIL condition
    
```

参数	说明
condition	有效关系符: <, >, =, <=, >=, <> *关系符 <>, 不等于, V5.10EZ 后支持
Statement	一条或多条声明或执行语句
EXITDO	退出循环
注意： 此条指令仅在 V5.10 EZ 及以后版本 Firmware 中支持。	

范例

示例代码	结果
<pre> DOWNLOAD "TEST.BAS" I=0 TOTAL=0 DO I=I+1 TOTAL=TOTAL+I IF I=100 THEN EXITDO </pre>	$1+2+3+ \dots + 100 = 5050$

<pre> LOOP SIZE 4,0.5 GAP 0,0 CLS TEXT 10,10,"3",0,1,1,"1+2+3+ ... + 100 = " + STR\$(TOTAL) PRINT 1 EOP TEST </pre>	
<pre> DOWNLOAD "TEST.BAS" I=0 TOTAL=0 DO WHILE I<=100 TOTAL=TOTAL+I I=I+1 LOOP SIZE 4,0.5 GAP 0,0 CLS TEXT 10,10,"3",0,1,1,"1+2+3+ ... + 100 = " + STR\$(TOTAL) PRINT 1 EOP TEST </pre>	$1+2+3+ \dots + 100 = 5050$
<pre> DOWNLOAD "TEST.BAS" I=0 TOTAL=0 DO UNTIL I>100 TOTAL=TOTAL+I I=I+1 LOOP SIZE 4,0.5 GAP 0,0 CLS TEXT 10,10,"3",0,1,1,"1+2+3+ ... + 100 = " + STR\$(TOTAL) PRINT 1 EOP TEST </pre>	$1+2+3+ \dots + 100 = 5050$
<pre> DOWNLOAD "TEST.BAS" I=0 TOTAL=0 DO TOTAL=TOTAL+I I=I+1 LOOP WHILE I<101 SIZE 4,0.5 GAP 0,0 CLS TEXT 10,10,"3",0,1,1,"1+2+3+ ... + 100 = " + STR\$(TOTAL) PRINT 1 EOP TEST </pre>	$1+2+3+ \dots + 100 = 5050$
<pre> DOWNLOAD "TEST.BAS" I=0 TOTAL = 0 DO </pre>	$1+2+3+ \dots + 100 = 5050$

```
TOTAL = TOTAL + I
I=I+1
LOOP UNTIL I>100
SIZE 4,0.5
GAP 0,0
CLS
TEXT 10,10,"3",0,1,1,"1+2+3+ ... + 100 = " + STR$(TOTAL)
PRINT 1
EOP
TEST
```

● IF...THEN...ELSE...ENDIF LOOP

说明

使用 IF...THEN 语法来有条件的执行一条或多条语句。

注意：TDP-643 Plus, TTP-243, TTP-342, TTP-244ME 和 TTP-342M 系列不支持多行模式

语法

IF condition THEN statement

请注意单行的 IF ...THEN 不需要使用 ENDIF 结尾

Or

IF condition THEN (TSPL2 printers only)

Statements

ENDIF

Or

IF condition THEN (TSPL2 printers only)

Statements

ELSE

Statements

ENDIF

Or

IF condition1 THEN (TSPL2 printers only)

Statement block 1

ELSEIF condition 2 THEN

Statement block 2

...

ELSEIF condition n THEN

Statement block n

ENDIF

*IF...THEN...ELSE 语法中,每一行的命令字符数不能多于 255 个字符。

参数	说明
condition	有效关系符: <, >, =, <=, >=, <> *关系符 <>, 不等于, V5.10EZ 后支持
Statement	仅可声明或执行一条语句

范例

示例代码	结果
<pre> DOWNLOAD "DEMO.BAS" SIZE 4,4 GAP 0,0 DIRECTION 1 CLS A=0 B=0 C=0 D=0 E=0 F=0 G=0 H=0 J=0 K=0 L=0 FOR I=1 TO 100 IF I-INT(I/1)*1=0 THEN A=A+I IF I-INT(I/2)*2=1 THEN B=B+I ELSE C=C+I IF I-INT(I/3)*3=0 THEN D=D+I ENDIF IF I-INT(I/5)*5=0 THEN E=E+I ELSE F=F+I ENDIF IF I-INT(I/7)*7=0 THEN G=G+I ELSEIF I-INT(I/17)*17=0 THEN H=H+I ELSEIF I-INT(I/27)*27=0 THEN J=J+I ELSEIF I-INT(I/37)*37=0 THEN K=K+I ELSE L=L+I ENDIF NEXT TEXT 100,110,"3",0,1,1,"(1) 1+2+3+...+100="+STR\$(A) TEXT 100,160,"3",0,1,1,"(2) 1+3+5+...+99="+STR\$(B) TEXT 100,210,"3",0,1,1,"(3) 2+4+6+...+100="+STR\$(C) TEXT 100,260,"3",0,1,1,"(4) 3+6+9+...+99="+STR\$(D) TEXT 100,310,"3",0,1,1,"(5) 5+10+15+...+100="+STR\$(E) TEXT 100,360,"3",0,1,1,"(1)-(5)="+STR\$(F) TEXT 100,410,"3",0,1,1,"(6) 7+14+21+...+98="+STR\$(G) TEXT 100,460,"3",0,1,1,"(7) 17+34+51+...+85="+STR\$(H) TEXT 100,510,"3",0,1,1,"(8) 27+54+...+81="+STR\$(J) TEXT 100,560,"3",0,1,1,"(9) 37+74="+STR\$(K) TEXT 100,610,"3",0,1,1," (1)-(6)-(7)-(8)-(9)="+STR\$(L) PRINT 1,1 </pre>	<pre> (1) 1+2+3+...+100=5050 (2) 1+3+5+...+99=2500 (3) 2+4+6+...+100=2550 (4) 3+6+9+...+99=1683 (5) 5+10+15+...+100=1050 (1)-(5)=4000 (6) 7+14+21+...+98=735 (7) 17+34+51+...+85=255 (8) 27+54+...+81=162 (9) 37+74=111 (1)-(6)-(7)-(8)-(9)=3787 </pre>

EOP	
<pre> DOWNLOAD F,"TEST.BAS" SIZE 4,1 GAP 0,0 DIRECTION 1 CLS A=85 B=10 :START IF A<100 THEN GOTO L1 ELSE GOTO L2 :L1 CLS TEXT 100,10,"3",0,1,1,STR\$(A) + " IS SMALLER THEN 100" PRINT 1 A=A+B GOTO START ENDIF :L2 CLS TEXT 100,10,"3",0,1,1,STR\$(A) + " IS LAGER THEN 100" PRINT 1 EOP TEST </pre>	<pre> 105 IS LAGER THEN 100 95 IS SMALLER THEN 100 85 IS SMALLER THEN 100 </pre>

注意：

如果条件语句结果为非零，那么 THEN 后面的语句将被执行，如果结果为零，那么 ELSE 后方的指令将被执行。其它状况下，会继续执行后方的指令。

如果判断结构为 IF...THEN ...ELSE, 那么 ENDIF 必须跟在 IF...THEN ...ELSE 结构之后。

限制:

一个程序内使用的 IF ...THEN ...ELSE 嵌套结构最多为 40

一个程序内使用的 IF ...THEN ...ELSE, FOR...NEXT, GOSUB RETURN 嵌套结构最多为 40

其它参考项目

DOWNLOAD, EOP

● GOSUB...RETURN

说明

此指令可以使命令执行跳转到子程序处，到遇到“RETURN”之后返回

语法

```
GOSUB LABEL  
    statement  
END
```

```
:LABEL  
    statement  
RETURN
```

参数

LABEL

说明

子程序的标示头，最大长度为 8 位。

范例

示例代码

```
DOWNLOAD "GOSUB1.BAS"  
SIZE 4,3  
GAP 0,0  
DIRECTION 1  
CLS  
TEXT 10,10,"3",0,1,1,"GOSUB & RETURN COMMAND TEST"  
GOSUB DR_BOX  
PRINT 1  
END  
:DR_BOX  
FOR I=21 TO 81 STEP 10  
BOX 80+I,80+I,80+300-I,80+300-I,5  
NEXT  
RETURN  
EOP  
GOSUB1
```

结果

GOSUB & RETURN COMMAND TEST

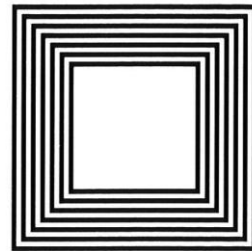

其它参考项目

DOWNLOAD, EOP, END, GOTO

● GOTO

说明

此指令可以使命令执行跳转指定的位置，标示头的最大长度为 8 位。

语法

GOTO LABEL

:LABEL

参数	说明
LABEL	标示头，最大长度为 8 位。

范例

示例代码	结果
<pre>DOWNLOAD "GOTO1.BAS" SIZE 4,3 GAP 0,0 DIRECTION 1 CLS A=0 TOTAL=0 :START IF A<100 THEN GOTO SUM ELSE GOTO PRTOUT ENDIF :SUM A=A+1 TOTAL=TOTAL+A GOTO START :PRTOUT B\$="THE SUMMATION OF 1..100 IS "+STR\$(TOTAL) TEXT 10,100,"3",0,1,1,B\$ PRINT 1 END EOP</pre>	<pre>THE SUMMATION OF 1..100 IS 5050</pre>

其它参考项目

DOWNLOAD, EOP, END, GOSUB...RETURN

● INP\$ ()

说明

从通讯端口中接收 1byte 数据

语法

INP\$(n)

参数	说明
N	1 : com1 端口

范例

示例代码
<pre>DOWNLOAD "TEST.BAS" T\$="" FOR I=1 TO 5 T\$=T\$+INP\$(1) NEXT SIZE 4,0.5 GAP 0,0 CLS TEXT 10,10,"3",0,1,1,"The received data is: "+T\$ PRINT 1 EOP TEST 12345</pre>
结果
<p>The received data is: 12345</p>

其它参考项目

INP()

● INP()

说明

从通讯端口中接收 1byte ASCII 数据

语法

INP(n)

参数	说明
n	1 : com1 端口

注意：

此条指令仅在 V6.91 EZ 及以后版本 Firmware 中支持。

范例

示例代码

```
DOWNLOAD "TEST.BAS"
```

```
ascii=0
```

```
str$=""
```

```
FOR I=1 TO 5
```

```
  ascii=INP(1)
```

```
  str$=str$+" "+STR$(ascii)
```

```
  OUT ascii
```

```
NEXT
```

```
SIZE 4,0.5
```

```
GAP 0,0
```

```
CLS
```

```
TEXT 10,10,"3",0,1,1,"The received data is: "+str$
```

```
PRINT 1
```

```
EOP
```

```
TEST
```

```
12345
```

结果

```
The received data is: 49 50 51 52 53
```

其它参考项目

INP\$()

● LOB()

说明

返回缓冲区数据的大小。

语法

LOB ()

注意：

此命令在 V6.78 EZ 及以后版本 Firmware 中支持。

范例

示例代码

```
DOWNLOAD "TEST.BAS"
```

```
DATA$=""
```

```
WHILE LOB()<>0
```

```
DATA$=DATA$+INP$(1)
```

```
WEND
```

```
SIZE 4,0.5
```

```
GAP 0,0
```

```
CLS
```

```
BOX 10,10,800,100,2
```

```
BLOCK 15,15,790,90,"0",0,8,8,DATA$
```

```
PRINT 1
```

```
EOP
```

```
TEST
```

```
We stand behind our products with one of the most comprehensive support programs in the Auto-ID industry.
```

结果

203 dpi:

```
We stand behind our products with one of the most comprehensive support programs in the Auto-ID industry.
```

300 dpi:

```
We stand behind our products with one of the most comprehensive support programs in the Auto-ID industry.
```

其它参考项目

INP\$(), WHILE ... WEND

● INPUT

说明

从对应的端口接收数据，指令可配合 KP-200 键盘使用。

语法

INPUT ["Prompt string", number of digits], variables

The comma also can be replaced by semicolon, such as:

INPUT ["Prompt string"; number of digits]; variables

参数	说明
Prompt string	键盘 LCD 显示屏上的提示内容，最多 20 字符
Number of digits	最多字符数为 255
Variables	用来接收数据的变量名称

范例

示例代码	结果
<pre>DOWNLOAD "TEXT.BAS" SIZE 4,3 GAP 0,0 DIRECTION 1 :START INPUT "CODE 39 :","C39\$ INPUT "EAN 13:","12,E13\$ CLS TEXT 20,50,"3",0,1,1,"INPUT and KP-200 Test" BARCODE 20,100,"39",48,1,0,2,5,C39\$ BARCODE 20,200,"EAN13",48,1,0,4,4,E13\$ PRINT 1 GOTO START EOP TEXT 123456 123456789012</pre>	<pre>INPUT and KP-200 Test 123456 1234567890128</pre>

其它参考项目

DOWNLOAD, EOP, END, GOTO

● PREINPUT

说明

此指令用来定义 INPUT 的起始字符

语法

```
PREINPUT var$  
PREINPUT CHR$(n)
```

参数	说明
var\$	数据最前方的起始字符
N	n = 1 ~ 255

注意：
此命令在 V6.81 EZ 及以后版本 Firmware 中支持。

范例

```
PREINPUT "<"  
PREINPUT CHR$(2)
```

See also

POSTINPUT, INPUT, SET FILTER

● POSTINPUT

说明

此指令用来定义 INPUT 的结束字符

语法

```
POSTINPUT var$  
POSTINPUT CHR$(n)
```

参数	说明
var\$	数据的结束字符
N	n = 1 ~ 255

注意：

此命令在 V6.81 EZ 及以后版本 Firmware 中支持。

范例

```
POSTINPUT ">"  
POSTINPUT CHR$(3)
```

See also

PREINPUT, INPUT, SET FILTER

● SET FILTER ON/OFF

说明

此指令用来开启或者关闭 PREINPUT 和 POSTINPUT 指令

语法

SET FILTER ON/OFF

参数	说明
ON	开启 PREINPUT 和 POSTINPUT
OFF	关闭 PREINPUT 和 POSTINPUT

注意：
此命令在 V6.81 EZ 及以后版本 Firmware 中支持。

范例

示例代码	结果
<pre>DOWNLOAD "TEST.BAS" PREINPUT "<=" POSTINPUT "=>" SET FILTER ON START: INPUT "DATA",data1\$ SIZE 4,0.25 GAP 0,0 DIRECTION 1 CLS TEXT 10,10,"3",0,1,1,"DATA = "+data1\$ PRINT 1 GOTO START EOP TEST <=1234=><=5678=><=9012=></pre>	<pre>DATA = 9012 DATA = 5678 DATA = 1234</pre>

See also

PREINPUT, POSTINPUT, INPUT

● REM

说明

标识“REM”后方的语句代表注释

语法

REM

范例

示例代码

```
REM *****  
REM This is a demonstration program*  
REM *****  
DOWNLOAD "REMARK.BAS"  
SIZE 4,3  
GAP 0,0  
DIRECTION 1  
CLS  
TEXT 50,50,"3",0,1,1,"REMARK DEMO PROGRAM"  
REM TEXT 50,100,"3",0,1,1,"REMARK DEMO PROGRAM"  
PRINT 1,1  
EOP  
REMARK
```

结果

REMARK DEMO PROGRAM

其它参考项目

DOWNLOAD, EOP, END

● OUT

说明

从制定的端口回传数据

语法

OUT [port] "prompt",variable

OUT [port] "prompt";variable

参数	说明
port	可选。指定对应要返回数据的端口。默认的返回端口为接收到查询语句的端口。 COM :通过 COM 端口返回 USB :通过 USB 端口返回 NET :通过网络端口返回
Prompt	提示语句
Variable	需要返回的数据
,	"prompt" 和"variable"之间需要用<0x0D><0x0A>分隔
;	"variable"需要直接跟在"prompt" 后方
注意： 此命令在 V6.93 EZ 及以后版本 Firmware 中支持。	

范例

示例代码

```
OUT USB "USB: "; "This is returning data from USB."  
OUT COM "COM"; "This is returning data from COM."  
OUT NET "NET: "; "This is returning data from LAN."
```

结果

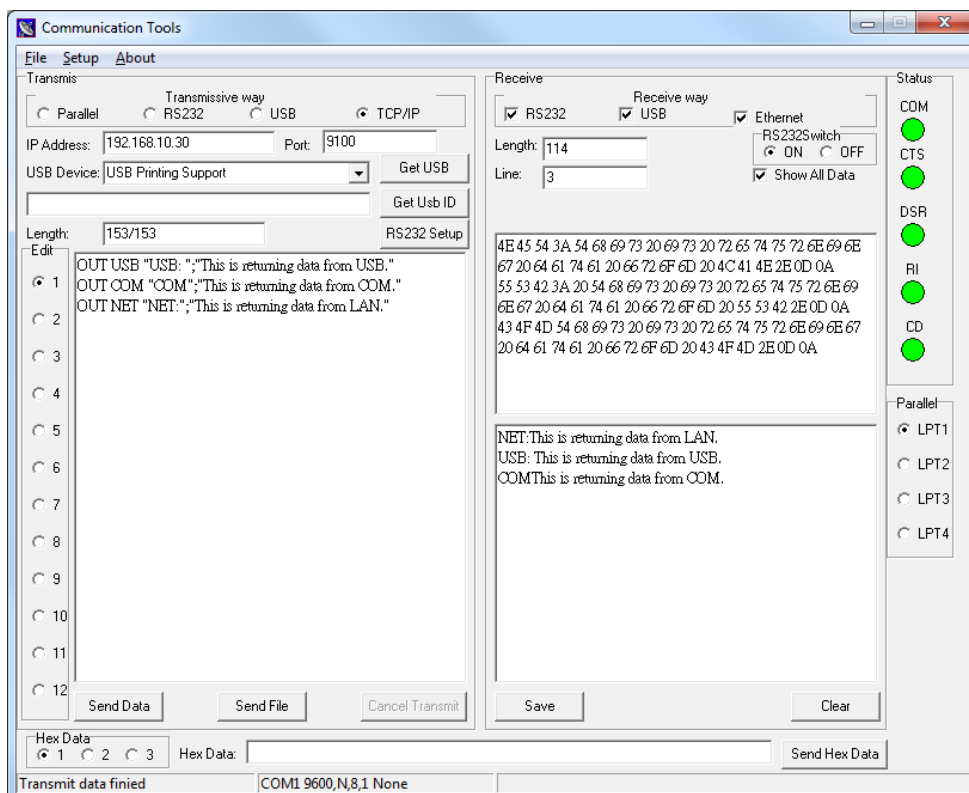

● OUTR

说明

此指令仅可通过 RS-232 端口回传数据

语法

OUTR "prompt",variable
OUTR "prompt";variable

参数

prompt
Variable

,
;

说明

提示语句

需要回传的数据

"prompt" 和"variable"之间需要用<0x0D><0x0A>分隔

"variable"需要直接跟在"prompt" 后方

注意：

此命令在 V6.68 EZ 及以后版本 Firmware 中支持。

范例

示例代码

OUTR "COM: ", "This is returning data from RS-232 only."

结果

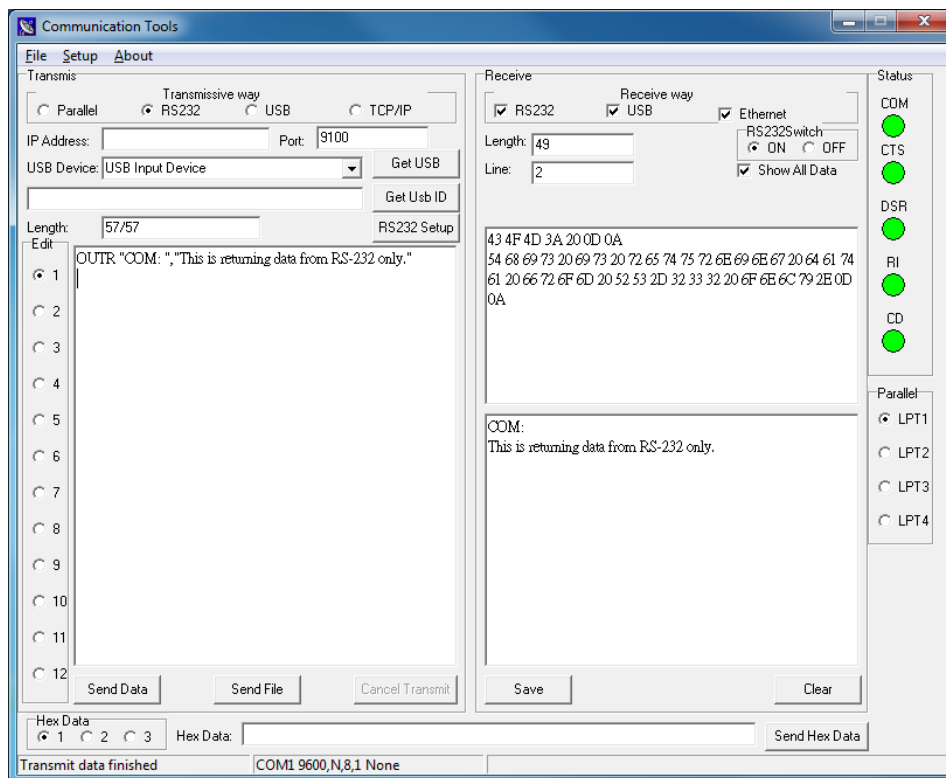

● GETKEY()

说明

此指令用来获取 PAUSE 和 FEED 按键的状态。此指令将会等待按键被按下的事件，当 PAUSE 被按下时返回 0，当 FEED 被按下时返回 1。

语法

GETKEY()

PAUSE	FEED
0	1

注意：桌面型机器除了 TTP-243/244 系列之外的打印机，都没有 PAUSE 按键。

范例

示例代码

```
DOWNLOAD "DEMO4.BAS"  
SIZE 4,3  
GAP 0,0  
CLS  
:START  
A=GETKEY()  
IF A=0 THEN GOTO PAUSEB  
IF A=1 THEN GOTO FEEDB  
:PAUSEB  
CLS  
TEXT 50,10,"4",0,1,1,"PAUSE key is pressed !"  
PRINT 1  
GOTO START  
:FEEDB  
CLS  
TEXT 50,10,"4",0,1,1,"FEED key is pressed !"  
PRINT 1  
EOP
```

其它参考项目

DOWNLOAD, EOP, END, GOTO

● INT()

说明

此方法用来对浮点型数字取整

语法

INT (n)

参数	说明
N	N 可以是正或负的整数，浮点数或者是数学运算式

范例

示例代码	结果
<pre>DOWNLOAD "DEMO.BAS" SIZE 4,1 GAP 0,0 DIRECTION 1 INPUT "Number:",Num CLS REM **** To round up or down**** N=INT(Num+0.5) IF N>Num THEN TEXT 50,100,"3",0,1,1,"To round up= "+STR\$(N) ELSE TEXT 50,100,"3",0,1,1,"To round down= "+STR\$(N) ENDIF PRINT 1 EOP 56.2</pre>	To round down= 56

其它参考项目

DOWNLOAD, EOP, END, ABS(), ASC(), STR\$()

● LEFT\$()

说明

此函数用来返回字符串中，由起始位置开始指定长度的字符串内容

语法

LEFT\$(X\$, n)

参数	说明
X\$	需要处理的数据字符串
n	需要返回的字符串长度

范例

示例代码	结果
<pre>DOWNLOAD "TEST.BAS" SIZE 4,1 GAP 0,0 DIRECTION 1 A\$="BARCODE PRINTER DEMO PRINTING" C\$=LEFT\$(A\$,10) CLS TEXT 10,10,"3",0,1,1,A\$ TEXT 10,100,"3",0,1,1,"10 LEFT 10 CHARS: "+C\$ PRINT 1 EOP TEST</pre>	<pre>BARCODE PRINTER DEMO PRINTING 10 LEFT 10 CHARS: BARCODE PR</pre>

其它参考项目

DOWNLOAD, EOP, END, RIGHT\$(), MID\$(), LEN(), STR\$()

● LEN()

说明

此函数用来返回字符串长度

语法

LEN (string)

参数	说明
string	需要处理的数据字符串

范例

示例代码	结果
<pre>DOWNLOAD "DEMO.BAS" SIZE 4,1 GAP 0,0 DIRECTION 1 A\$="ABCDEFGHIJKLMNOPQRSTUVWXYZ" B=LEN(A\$) CLS TEXT 10,10,"3",0,1,1,A\$ TEXT 10,50,"3",0,1,1,"STRING LENGTH="+STR\$(B) PRINT 1 EOP DEMO</pre>	<pre>ABCDEFGHIJKLMNOPQRSTUVWXYZ STRING LENGTH=26</pre>

其它参考项目

DOWNLOAD, EOP, END, LEFT\$(), LEN(), RIGHT\$(), MID\$(), STR\$(), VAL()

● MID\$()

说明

此函数用来返回字符串中，指定位置及长度的字符串内容。

语法

MID\$(string,m,n)

参数	说明
string	需要处理的数据字符串
m	取得字符串的起始字符位置 $1 \leq m \leq$ 字符串长度
n	需要取出的字符串个数

范例

示例代码	结果
<pre>DOWNLOAD "DEMO.BAS" SIZE 4,1 GAP 0,0 DIRECTION 1 A\$="ABCDEFGHIJKLMNOPQRSTUVWXYZ" E\$=MID\$(A\$,11,10) CLS TEXT 10,10,"3",0,1,1,A\$ TEXT 10,200,"3",0,1,1,"10 MIDDLE CHARS: "+E\$ PRINT 1 EOP DEMO</pre>	<pre>ABCDEFGHIJKLMNOPQRSTUVWXYZ 10 MIDDLE CHARS: KLMNOPQRST</pre>

其它参考项目

DOWNLOAD, EOP, END, LEFT\$(), LEN(), RIGHT\$(), STR\$(), VAL()

● RIGHT\$()

说明

此函数用来返回字符串中，由结尾位置向前指定长度的字符串内容

语法

RIGHT\$(X\$,n)

参数	说明
X\$	需要处理的数据字符串
n	从结尾处需要返回的字符串长度

范例

示例代码	结果
<pre>DOWNLOAD "DEMO.BAS" SIZE 4,1 GAP 0,0 DIRECTION 1 A\$="ABCDEFGHIJKLMNOPQRSTUVWXYZ" D\$=RIGHT\$(A\$,10) CLS TEXT 10,10,"3",0,1,1,A\$ TEXT 10,150,"3",0,1,1,"10 RIGHT CHARS: "+D\$ PRINT 1 EOP DEMO</pre>	<pre>ABCDEFGHIJKLMNOPQRSTUVWXYZ 10 RIGHT CHARS: QRSTUVWXYZ</pre>

其它参考项目

DOWNLOAD, EOP, END, LEFT\$(), LEN(), MID\$(), STR\$(), VAL()

● STR\$()

说明

此方法用来将数据类型字符串转换为字符串类型

语法

STR\$(n)

参数	说明
n	一个整数，浮点数或算数运算式

范例

示例代码	结果
<pre>DOWNLOAD "DEMO.BAS" SIZE 4,1 GAP 0,0 DIRECTION 1 A\$="ABCDEFGHIJKLMNPOQRSTUVWXYZ" F=100 G=500 H\$=STR\$(F+G) CLS TEXT 10,10,"3",0,1,1,A\$ TEXT 10,60,"3",0,1,1,"F="+STR\$(F) TEXT 10,110,"3",0,1,1,"G="+STR\$(G) TEXT 10,160,"3",0,1,1,"F+G="+H\$ PRINT 1 EOP DEMO</pre>	<pre>ABCDEFGHIJKLMNPOQRSTUVWXYZ F=100 G=500 F+G=600</pre>

其它参考项目

DOWNLOAD, EOP, END, LEFT\$(), LEN(), RIGHT\$(), MID\$(), VAL()

● STRCOMP()

说明

通过对比返回-1，0，1

语法

STRCOMP(str1\$,str2\$[,comp])

参数	说明
str1\$	必填 任何有效的字符串表达式
Str2\$	必填 任何有效的字符串表达式
Comp	选填 指定字符串的比较类型. 0: 双重对比 默认. 1: 文本对比 此对比不区分大小写

条件	返回值
str1\$ 在 str2\$前	-1
str1\$ 等于 str2\$	0
str1\$ 在 str2\$后	1

注意：

此命令在 V6.81 EZ 及以后版本 Firmware 中支持。

范例

示例代码

```
DOWNLOAD "TEST.BAS"
STR1$ = "ABCD"
STR2$ = "abcd"

result1 = STRCOMP(STR1$,STR2$)
result2 = STRCOMP(STR1$,STR2$,1)
result3 = STRCOMP(STR2$,STR1$)

SIZE 4,1
GAP 0,0
DIRECTION 1
CLS
TEXT 100,10,"3",0,1,1,STR$(result1)+" : \""+STR1$+"\" sorts ahead of \""+STR2$+"\"
TEXT 100,60,"3",0,1,1," "+STR$(result2)+" : \""+STR1$+"\" is equal to \""+STR2$+"\"
TEXT 100,110,"3",0,1,1," "+STR$(result3)+" : \""+STR2$+"\" sorts after \""+STR1$+"\"
PRINT 1
EOP
TEST
```

结果

```
-1: "ABCD" sorts ahead of "abcd"
0: "ABCD" is equal to "abcd"
1: "abcd" sorts after "ABCD"
```

其它参考项目

INSTR()

● INSTR ()

说明

返回一个整数，指定一个字串在整个字符串中，第一次出现的位置。

语法

INSTR ([start,]str1\$,str2\$)

参数	说明
start	选填 设置起始搜索的位置，如果缺省则从第一个字符开始搜索。
Str1\$	必填 被搜索的整个字串
Str2\$	必填 所搜索的内容

注意：

此命令在 **V6.59 EZ** 及以后版本 **Firmware** 中支持。

范例

示例代码

```
DOWNLOAD "DEMO.BAS"
string$="ABC123ABC123"
searchfor$="123"
starpos=8

temp1=INSTR(string$,searchfor$)
temp2=INSTR(starpos,string$,searchfor$)

str1$=searchfor$+" in "+string$+" is "+STR$(temp1)
str2$=searchfor$+" in "+string$+" after"+STR$(starpos)+" is "+STR$(temp2)

SIZE 4,1
GAP 0,0
DIRECTION 1
CLS
TEXT 10,10,"3",0,1,1,str1$
TEXT 10,60,"3",0,1,1,str2$
PRINT 1
EOP
DEMO
```

结果

```
123 in ABC123ABC123 is 4
123 in ABC123ABC123 after 8 is 10
```

其它参考项目

STRCOMP()

● TRIM\$()

说明

移除字符串两边的空格或特殊字符

语法

TRIM\$(str[,list\$])

参数	说明
str\$	需要处理的数据字符串
List\$	选填 需要被移除的特殊字符

注意：

此命令在 V6.59 EZ 及以后版本 Firmware 中支持。

范例

示例代码

```
DOWNLOAD "DEMO.BAS"
data1$=" 1234567 "
data2$="a1234567a"
data3$="[<12345>]"

SIZE 4,1.5
GAP 0,0
DIRECTION 1
CLS
TEXT 50,020,"3",0,1,1,"LTRIM$(\""+data1$+"\")           = "+LTRIM$(data1$)
TEXT 50,050,"3",0,1,1,"TRIM$(\""+data1$+"\")           = "+TRIM$(data1$)
TEXT 50,080,"3",0,1,1,"RTRIM$(\""+data1$+"\")          = "+RTRIM$(data1$)
TEXT 50,110,"3",0,1,1,"LTRIM$(\""+data2$+" \"[\"], \")a\") = "+LTRIM$(data2$, "a")
TEXT 50,140,"3",0,1,1,"TRIM$(\""+data2$+" \"[\"], \")a\") = "+TRIM$(data2$, "a")
TEXT 50,170,"3",0,1,1,"RTRIM$(\""+data2$+" \"[\"], \")a\") = "+RTRIM$(data2$, "a")
TEXT 50,200,"3",0,1,1,"LTRIM$(\""+data3$+" \"[\"], \") [<>]\") = "+LTRIM$(data3$, "[<>]")
TEXT 50,230,"3",0,1,1,"TRIM$(\""+data3$+" \"[\"], \") [<>]\") = "+TRIM$(data3$, "[<>]")
TEXT 50,260,"3",0,1,1,"RTRIM$(\""+data3$+" \"[\"], \") [<>]\") = "+RTRIM$(data3$, "[<>]")
PRINT 1
EOP
DEMO
```

结果

```
LTRIM$(" 1234567 ")           = 1234567
TRIM$(" 1234567 ")           = 1234567
RTRIM$(" 1234567 ")          = 1234567
LTRIM$("a1234567a", "a")     = 1234567a
TRIM$("a1234567a", "a")     = 1234567
RTRIM$("a1234567a", "a")    = a1234567
LTRIM$("[<12345>]", "[<>]") = [<12345>]
TRIM$("[<12345>]", "[<>]") = 12345
RTRIM$("[<12345>]", "[<>]") = [<12345>]
```

其它参考项目

LTRIM\$(), RTRIM\$()

● LTRIM\$()

说明

移除字符串开头空格或特殊字符

语法

LTRIM\$(str\$,list\$)

参数	说明
str\$	需要处理的数据字符串
List\$	选填 需要被移除的特殊字符

注意：

此命令在 V6.59 EZ 及以后版本 Firmware 中支持。

范例

示例代码

```
DOWNLOAD "DEMO.BAS"
data1$=" 1234567"
data2$="a1234567a"
data3$="[<12345>]"

SIZE 4,1.5
GAP 0,0
DIRECTION 1
CLS
TEXT 50,020,"3",0,1,1,"LTRIM$(\""+data1$+"\")"           ="+LTRIM$(data1$)
TEXT 50,050,"3",0,1,1,"TRIM$(\""+data1$+"\")"           ="+TRIM$(data1$)
TEXT 50,080,"3",0,1,1,"RTRIM$(\""+data1$+"\")"          ="+RTRIM$(data1$)
TEXT 50,110,"3",0,1,1,"LTRIM$(\""+data2$+"\",\"a\")"     ="+LTRIM$(data2$,"a")
TEXT 50,140,"3",0,1,1,"TRIM$(\""+data2$+"\",\"a\")"     ="+TRIM$(data2$,"a")
TEXT 50,170,"3",0,1,1,"RTRIM$(\""+data2$+"\",\"a\")"    ="+RTRIM$(data2$,"a")
TEXT 50,200,"3",0,1,1,"LTRIM$(\""+data3$+"\",\"[<>]\")"  ="+LTRIM$(data3$,"[<>]")
TEXT 50,230,"3",0,1,1,"TRIM$(\""+data3$+"\",\"[<>]\")"  ="+TRIM$(data3$,"[<>]")
TEXT 50,260,"3",0,1,1,"RTRIM$(\""+data3$+"\",\"[<>]\")" ="+RTRIM$(data3$,"[<>]")
PRINT 1
EOP
DEMO
```

结果

```
LTRIM$(" 1234567 ")           = 1234567
TRIM$(" 1234567 ")           = 1234567
RTRIM$(" 1234567 ")          = 1234567
LTRIM$("a1234567a", "a")    = 1234567a
TRIM$("a1234567a", "a")    = 1234567
RTRIM$("a1234567a", "a")   = a1234567
LTRIM$("[<12345>]", "[<>]") = 12345>
TRIM$("[<12345>]", "[<>]") = 12345
RTRIM$("[<12345>]", "[<>]") = [<12345
```

其它参考项目

TRIM(), RTRIM()

● RTRIM\$()

说明

移除字符串结尾空格或特殊字符

语法

RTRIM\$(str[, list])

参数	说明
str\$	需要处理的数据字符串
List\$	选填 需要被移除的特殊字符

注意：

此命令在 V6.59 EZ 及以后版本 Firmware 中支持。

范例

示例代码

```
DOWNLOAD "DEMO.BAS"
data1$=" 1234567 "
data2$="a1234567a"
data3$="[<12345>]"

SIZE 4,1.5
GAP 0,0
DIRECTION 1
CLS
TEXT 50,020,"3",0,1,1,"LTRIM$(\""+data1$+"\")           = "+LTRIM$(data1$)
TEXT 50,050,"3",0,1,1,"TRIM$ (\"+data1$+"\")           = "+TRIM$(data1$)
TEXT 50,080,"3",0,1,1,"RTRIM$(\""+data1$+"\")          = "+RTRIM$(data1$)
TEXT 50,110,"3",0,1,1,"LTRIM$(\""+data2$+"\", \"+a\")    = "+LTRIM$(data2$, "a")
TEXT 50,140,"3",0,1,1,"TRIM$ (\"+data2$+"\", \"+a\")    = "+TRIM$(data2$, "a")
TEXT 50,170,"3",0,1,1,"RTRIM$(\""+data2$+"\", \"+a\")   = "+RTRIM$(data2$, "a")
TEXT 50,200,"3",0,1,1,"LTRIM$(\""+data3$+"\", \"+[<]&)\") = "+LTRIM$(data3$, "[<]")
TEXT 50,230,"3",0,1,1,"TRIM$ (\"+data3$+"\", \"+[<]\") = "+TRIM$(data3$, "[<]")
TEXT 50,260,"3",0,1,1,"RTRIM$(\""+data3$+"\", \"+[<]\") = "+RTRIM$(data3$, "[<]")
PRINT 1
EOP
DEMO
```

结果

```
LTRIM$(" 1234567 ")           = 1234567
TRIM$(" 1234567 ")           = 1234567
RTRIM$(" 1234567 ")          = 1234567
LTRIM$("a1234567a", "a")     = 1234567a
TRIM$("a1234567a", "a")     = 1234567
RTRIM$("a1234567a", "a")    = a1234567
LTRIM$("[<12345>]", "[<]")   = 12345>
TRIM$("[<12345>]", "[<]")   = 12345
RTRIM$("[<12345>]", "[<]") = [<12345
```

其它参考项目

TRIM(), LTRIM\$()

● TEXTPIXEL()

说明

返回文本字符串的宽度 单位 DOT.

语法

TEXTPIXEL (cont\$,font\$,size)

参数	说明
cont\$	文本字符串的内容
Font \$	字体类型 请参考 font 指令
Size	字体大小 请参考 TEXT 指令中的 x-multiplication 参数

注意：
此命令在 **V6.61 EZ** 及以后版本 **Firmware** 中支持。

范例

示例代码	结果
<pre>DOWNLOAD "TEST.BAS" str\$="ABCDEFGG" font\$="3" fontsize=3 strwidth=TEXTPIXEL(str\$,font\$,fontsize) SIZE 4,1 GAP 0,0 DIRECTION 1 CLS TEXT 10,10,font\$,0,fontsize,fontsize,str\$ REVERSE 8,8,strwidth,72 PRINT 1 EOP TEST</pre>	

其它参考项目

TEXT, BARCODEPIXEL()

● BARCODEPIXEL()

说明

返回条码的宽度 单位 DOT.

语法

BARCODEPIXEL (cont\$, sym\$, narrow, wide)

参数	说明
cont\$	条码的内容
Sym \$	条码类型 请参考 BARCODE 指令中的 <i>code type</i> 参数
Narrow	窄条的宽度 请参考 BARCODE 指令中的 <i>narrow</i> 参数
Wide	宽条的宽度请参考 BARCODE 指令中的 <i>wide</i> 参数

注意：
此命令在 V6.72 EZ 及以后版本 Firmware 中支持。

范例

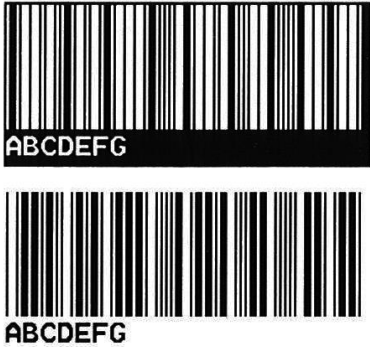
示例代码	结果
<pre>DOWNLOAD "TEST.BAS" cont\$="ABCDEFGG" sym\$="39" narrow=2 wide=6 codewidth=BARCODEPIXEL(cont\$,sym\$,narrow,wide) SIZE 4,1.5 GAP 0,0 DIRECTION 1 CLS BARCODE 10,10,sym\$,100,1,0,narrow,wide,cont\$ REVERSE 8,8,codewidth+8,132 BARCODE 10,160,sym\$,100,1,0,narrow,wide,cont\$ PRINT 1 EOP TEST</pre>	

其它参考项目

BARCODE, TEXTPIXEL()

● VAL()

说明

将数字内容的字符串类型转换为整形或者浮点型的数据类型

语法

VAL ("numeric character")

参数	说明
numeric character	"0~9", "."

范例

示例代码	结果
<pre>DOWNLOAD "DEMO.BAS" SIZE 4,1 GAP 0,0 DIRECTION 1 A\$="ABCDEFGHIJKLMNPOQRSTUVWXYZ" F\$="100" G\$="500" CLS H=VAL(F\$)+VAL(G\$) I\$=STR\$(H) TEXT 10,10,"3",0,1,1,A\$ TEXT 10,60,"3",0,1,1,"F="+F\$ TEXT 10,110,"3",0,1,1,"G="+G\$ TEXT 10,160,"3",0,1,1,"F+G="+I\$ PRINT 1 EOP DEMO</pre>	<pre>ABCDEFGHIJKLMNPOQRSTUVWXYZ F=100 G=500 F+G=600</pre>

其它参考项目

DOWNLOAD, EOP, END, LEFT\$(), LEN(), RIGHT\$(), MID\$(), STR\$()

● BEEP

说明

打印机会送出 0x07 至 KP-200 使其发出哔声

语法

BEEP

范例

示例代码

```
DOWNLOAD "DEMO.BAS"  
SIZE 4,4  
GAP 0,0  
DIRECTION 1  
BEEP  
INPUT "Text1 =",TEXT1$  
CLS  
TEXT 100,100,"3",0,1,1,TEXT1$  
PRINT 1  
EOP
```

● NOW\$()

说明

返回当前打印机内设定的日期和时间，返回值的内容一般要同使用指令 `FORMAT$()`

语法

`NOW$()`

注意：

此命令在 *V6.81 EZ* 及以后版本 *Firmware* 中支持。

范例

示例代码

```
SIZE 4,1  
GAP 0,0  
DIRECTION 1  
CLS  
TEXT 10,10,"3",0,1,1,"Now is "+NOW$( )  
TEXT 10,60,"3",0,1,1,FORMAT$(NOW$(),"Long Date")  
PRINT 1
```

结果

Now is 1/9/2013 2:19:27 PM

Tuesday, January 09 2013

● NOW

说明

返回从 1900 年到现在一共有多少天，此全局变量一般同指令 `FORMAT$()`和 `DATEADD()`一起使用。

语法

NOW

注意：

此命令在 **V6.87 EZ** 及以后版本 *Firmware* 中支持。

范例

示例代码

```
SIZE 4,1
GAP 0,0
DIRECTION 1
CLS
TEXT 10,10,"3",0,1,1,"Total days since a.d. 1900: "+STR$(NOW)+" days"
TEXT 10,50,"3",0,1,1,"Date Info in RTC: "+FORMAT$(NOW, "General Date")
TEXT 10,90,"3",0,1,1,"Date after a year: "+FORMAT$(DATEADD("yyyy",1,NOW),"General Date")
PRINT 1
```

结果

```
Total days since a.d. 1900: 41283.597176 days
Date Info in RTC: 1/9/2013 2:19:56 PM
Date after a year: 1/9/2014 2:19:56 PM
```

● FORMAT\$()

说明

按照指定的格式返回当前打印机所设置的日期及时间。

语法

FORMAT\$(expression[,style\$])

参数

expression

Style\$

说明

必填 任何有效的表达式

选填 有效的名字或用户设定的格式表达式

Predefined date/time format	说明
General Date	显示日期及时间
Long Date	使用长日期格式
Medium Date	使用 dd-mmm-yy 格式
Short Date	使用短日期格式
Long Time	显示 hour,minute, second 和 “AM”或 “PM”，使用 h:mm:ss 格式
Medium Time	显示 hour,minute,和“AM”或“PM”，使用 hh:mm AM/PM 格式
Short Time	显示 hour 和 minute，使用 hh:mm 格式

User-defined date/time formats	说明
c	按照 dddd 来显示日期，按照 tttt 显示时间
d	显示的日期天前方不会包含 0 (1 – 31)
dd	显示的日期天前方包含 0 (1 – 31)
ddd	显示日期星期的缩写(Sun – Sat).
dddd	显示日期星期的全名(Sunday – Saturday).
dddddd	显示一个序号作为完整日期(包含 day, month, 和 year),格式设定会根据你的系统短日期格式设定.默认的短日期格式是 m/d/yyyy.
dddddd	显示完整的日期内容(包含 day, month,和 year), 格式设定会根据你的系统长日期格式设定.默认的长日期格式是 dddd, mmmm dd, yyyy.
w	显示日期星期的数字形式(1 for Sunday 到 7 for Saturday).
ww	显示当前是第多少周 (1 – 53).
m	显示的月份前方不会包含 0 (1 – 12).如果 m 是跟在 h 或 hh 后面，那么他表示的含义是分钟。
mm	显示的月份前方包含 0 (1 – 12).如果 m 是跟在 h 或 hh 后面，那么他表示的含义是分钟。
mmm	月份以缩写方式显示(Jan – Dec).
mmmm	月份以全名方式显示(January – December).
Q	显示当前为第几季度 (1 – 4).
Y	显示当前为第几天 (1 – 366).
yy	以两位数字方式显示年 (00 – 99).
yyyy	以四位数字方式显示年(100 – 9999).
h	显示的小时前不会包含 0 (0 – 23).
hh	显示的小时前包含 0 (00 – 23).
n	显示的分钟前方不会包含 0 (0 – 59).
nn	显示的分钟前方包含 0 (00 – 59).
s	显示的秒数前方不会包含 0 (0 – 59).
ss	显示的秒数前方包含 0 (00 – 59).
tttt	显示当前的完整时间 (包含 hour, minute,和 second).默认的格式为 h:mm:ss AM/PM.
AM/PM	在中午之前使用 AM 表示;在中午之后使 PM 表示 包含 11:59 P.M.
am/pm	在中午之前使用 AM 表示;在中午之后使 PM 表示 包含 11:59 P.M.
A/P	在中午之前使用 A 表示;在中午之后使 P 表示 包含 11:59 P.M.
a/p	在中午之前使用 A 表示;在中午之后使 P 表示 包含 11:59 P.M.
AMPM	AMPM可以是大写或小写，但是显示的字符串的大小写与系统定义有关
\	显示格式中的下一个字串
“string”	显示双引号内的字串

Number formats (since A1.97)	描述
General Number	显示输入的数字，没有四舍五入，没有逗号
Currency	货币形式(美元符号)
Fixed	数值形式，不使用千位分隔符
Standard	数值形式，使用千位分隔符
Percent	百分比形式
Scientific	科学计数形式
Yes/No	任何非零值为 Yes，零为 No
True/False	任何非零值为 True，零为 False
On/Off	任何非零值为 On，零为 Off

User-defined number formats (since A1.97)	描述
0	自定义格式，以0自动补位
#	自定义格式，不自动补位
.	小数点占位符
%	百分号占位符，数据自动乘以 100
,	千位分隔符占位符
E- E+ e- e+	科学计数法格式
\	显示格式字符串中的下一个字符
"ABC"	在双引号中显示字符串

Different formats for different number values (since A1.97)	描述
One section only	任意值
Two section	第一部分适用于正值和零值；第二部分适用于负值
Three sections	第一部分适用于正值，第二部分适用于负值，第三适用于零

注意：

此命令在 V6.81 EZ 及以后版本 Firmware 中支持。

范例

示例代码

```

SIZE 800 dot,1900 dot
GAP 0,0
DIRECTION 1
CLS
TEXT 10,10,"3",0,1,1,"General Date:"+FORMAT$(NOW$(),"General Date")
TEXT 10,60,"3",0,1,1,"Long Date:"+FORMAT$(NOW$(),"Long Date")
TEXT 10,110,"3",0,1,1,"Medium Date:"+FORMAT$(NOW$(),"Medium Date")
TEXT 10,160,"3",0,1,1,"Short Date:"+FORMAT$(NOW$(),"Short Date")
TEXT 10,210,"3",0,1,1,"Long Time:"+FORMAT$(NOW$(),"Long Time")
TEXT 10,260,"3",0,1,1,"Medium Time:"+FORMAT$(NOW$(),"Medium Time")
TEXT 10,310,"3",0,1,1,"Short Time:"+FORMAT$(NOW$(),"Short Time")
TEXT 10,360,"3",0,1,1,"c:"+FORMAT$(NOW$(),"c")
TEXT 10,410,"3",0,1,1,"d:"+FORMAT$(NOW$(),"d")
TEXT 10,460,"3",0,1,1,"dd:"+FORMAT$(NOW$(),"dd")
TEXT 10,510,"3",0,1,1,"ddd:"+FORMAT$(NOW$(),"ddd")
TEXT 10,560,"3",0,1,1,"dddd:"+FORMAT$(NOW$(),"dddd")
TEXT 10,610,"3",0,1,1,"dddd:"+FORMAT$(NOW$(),"dddd")
TEXT 10,660,"3",0,1,1,"dddddd:"+FORMAT$(NOW$(),"dddddd")
TEXT 10,710,"3",0,1,1,"w:"+FORMAT$(NOW$(),"w")
TEXT 10,760,"3",0,1,1,"ww:"+FORMAT$(NOW$(),"ww")
TEXT 10,810,"3",0,1,1,"m:"+FORMAT$(NOW$(),"m")
TEXT 10,860,"3",0,1,1,"mm:"+FORMAT$(NOW$(),"mm")
TEXT 10,910,"3",0,1,1,"mmm:"+FORMAT$(NOW$(),"mmm")
TEXT 10,960,"3",0,1,1,"mmmm:"+FORMAT$(NOW$(),"mmmm")
TEXT 10,1010,"3",0,1,1,"q:"+FORMAT$(NOW$(),"q")
TEXT 10,1060,"3",0,1,1,"y:"+FORMAT$(NOW$(),"y")
TEXT 10,1110,"3",0,1,1,"yy:"+FORMAT$(NOW$(),"yy")
TEXT 10,1160,"3",0,1,1,"yyyy:"+FORMAT$(NOW$(),"yyyy")
TEXT 10,1210,"3",0,1,1,"h:"+FORMAT$(NOW$(),"h")
TEXT 10,1260,"3",0,1,1,"hh:"+FORMAT$(NOW$(),"hh")
TEXT 10,1310,"3",0,1,1,"n:"+FORMAT$(NOW$(),"n")
TEXT 10,1360,"3",0,1,1,"nn:"+FORMAT$(NOW$(),"nn")
TEXT 10,1410,"3",0,1,1,"s:"+FORMAT$(NOW$(),"s")
TEXT 10,1460,"3",0,1,1,"ss:"+FORMAT$(NOW$(),"ss")
TEXT 10,1510,"3",0,1,1,"tttt:"+FORMAT$(NOW$(),"tttt")
TEXT 10,1560,"3",0,1,1,"AM/PM:"+FORMAT$(NOW$(),"AM/PM")
TEXT 10,1610,"3",0,1,1,"am/pm:"+FORMAT$(NOW$(),"am/pm")
TEXT 10,1660,"3",0,1,1,"A/P:"+FORMAT$(NOW$(),"A/P")
TEXT 10,1710,"3",0,1,1,"a/p:"+FORMAT$(NOW$(),"a/p")
TEXT 10,1760,"3",0,1,1,"AMPM:"+FORMAT$(NOW$(),"AMPM")
TEXT 10,1810,"3",0,1,1,"\\:"+FORMAT$(NOW$(),"To\\da\\y i\\s dddd")
TEXT 10,1860,"3",0,1,1,"string:"+FORMAT$(NOW$(),"To\\da\\y i\\s dddd")
PRINT 1

```

结果

```

General Date:1/9/2013 2:46:18 PM
Long Date:Tuesday, January 09 2013
Medium Date:09-Jan-13
Short Date:1/9/2013
Long Time:2:46:18 PM
Medium Time:02:46 PM
Short Time:14:46
c:1/9/2013 2:46:18 PM
d:9
dd:09
ddd:Tue
dddd:Tuesday
dddddd:1/9/2013
dddddd:Tuesday, January 09 2013
w:3
ww:2
m:1
mm:01
mmm:Jan
mmmm:January
q:1
y:9
yy:13
yyyy:2013
h:14
hh:14
n:46
nn:46
s:18
ss:18
tttt:2:46:18 PM
AM/PM:PM
am/pm:pm
A/P:P
a/p:p
AMPM:PM
\\:Today is 1/9/2013
string:Today is 1/9/2013

```

示例代码 (Since A1.97)	结果
<pre> SIZE 800 dot,850 dot GAP 0,0 DIRECTION 1 CLS TEXT 15,10, "3",0,1,1, "General Number: "+FORMAT\$(1234.5,"General Number") TEXT 15,60, "3",0,1,1, "Currency: "+FORMAT\$(1234.5,"Currency") TEXT 15,110, "3",0,1,1, "Fixed: "+FORMAT\$(1234.5,"Fixed") TEXT 15,160, "3",0,1,1, "Standard: "+FORMAT\$(1234.5,"Standard") TEXT 15,210, "3",0,1,1, "Percent: "+FORMAT\$(1234.5,"Percent") TEXT 15,260, "3",0,1,1, "Scientific: "+FORMAT\$(1234.5,"Scientific") TEXT 15,310, "3",0,1,1, "Yes/No: "+FORMAT\$(1234.5,"Yes/No") TEXT 15,360, "3",0,1,1, "Yes/No: "+FORMAT\$(0,"Yes/No") TEXT 15,410, "3",0,1,1, "True/False: "+FORMAT\$(0,"True/False") TEXT 15,460, "3",0,1,1, "On/Off: "+FORMAT\$(0,"On/Off") TEXT 15,510, "3",0,1,1, "00000.00: "+FORMAT\$(1234.5,"00000.00") TEXT 15,560, "3",0,1,1, "#####.##: "+FORMAT\$(1234.5,"#####.##") TEXT 15,610, "3",0,1,1, "##,##0.00: "+FORMAT\$(1234.5,"##,##0.00") TEXT 15,660, "3",0,1,1, "\$##0.00: "+FORMAT\$(1234.5,"\$##0.00") TEXT 15,710, "3",0,1,1, "\$0.00%: "+FORMAT\$(1234.5,"0.00%") TEXT 15,760, "3",0,1,1, "Yes/No: "+FORMAT\$(-12.3,"Yes/No") TEXT 15,810, "3",0,1,1, "0.00;(0.00): "+FORMAT\$(-12.3,"0.00;(0.00)") PRINT 1 </pre>	<pre> General Number: 1234.5 Currency: \$1,234.50 Fixed: 1234.50 Standard: 1,234.50 Percent: 123450.00% Scientific: 1.23E+03 Yes/No: Yes Yes/No: No True/False: False On/Off: Off 00000.00: 01234.50 #####.##: 1234.5 ##,##0.00: 1,234.50 \$##0.00: \$1234.50 \$0.00%: 123450.00% Yes/No: Yes 0.00;(0.00): (12.30) </pre>

● DATEADD()

说明

返回当前日期与指定日期或时间相加之后的日期。返回的日期一般同 `FORMAT$()`指令一起使用

语法

`DATEADD(interval$,number,date)`

参数	说明																						
interval\$	需要加上的时间或日期，下方参数可用。																						
	<table border="1"><thead><tr><th>Interval\$</th><th>The interval unit of parameter interval\$</th></tr></thead><tbody><tr><td>"yyyy"</td><td>年</td></tr><tr><td>"q"</td><td>季度</td></tr><tr><td>"m"</td><td>月份</td></tr><tr><td>"y"</td><td>当年天数</td></tr><tr><td>"d"</td><td>天</td></tr><tr><td>"w"</td><td>周</td></tr><tr><td>"ww"</td><td>当年的周</td></tr><tr><td>"h"</td><td>小时</td></tr><tr><td>"n"</td><td>分钟</td></tr><tr><td>"s"</td><td>秒</td></tr></tbody></table>	Interval\$	The interval unit of parameter interval\$	"yyyy"	年	"q"	季度	"m"	月份	"y"	当年天数	"d"	天	"w"	周	"ww"	当年的周	"h"	小时	"n"	分钟	"s"	秒
Interval\$	The interval unit of parameter interval\$																						
"yyyy"	年																						
"q"	季度																						
"m"	月份																						
"y"	当年天数																						
"d"	天																						
"w"	周																						
"ww"	当年的周																						
"h"	小时																						
"n"	分钟																						
"s"	秒																						
Number	变化的间隔时间																						
Date	所要变化的时间 日期格式: "yyyy/mm/dd" 时间格式: "hh:nn:ss"																						
注意： 此命令在 V6.87 EZ 及以后版本 Firmware 中支持。																							

范例

示例代码 1 SIZE 4,2 GAP 0,0 DIRECTION 1 CLS TEXT 10,10,"3",0,1,1,"Current RTC info: "+NOW\$() TEXT 10,60,"3",0,1,1,"-1 year: "+FORMAT\$(DATEADD("yyyy",-1,"11/26/2012 10:08:00"),"yyyy/mm/dd hh:nn:ss") TEXT 10,110,"3",0,1,1,"+9 months: "+FORMAT\$(DATEADD("m",9,NOW),"Short Date") TEXT 10,160,"3",0,1,1,"-8 hours: "+FORMAT\$(DATEADD("h",-8,NOW),"Short Time") TEXT 10,210,"3",0,1,1,"+5 mins: "+FORMAT\$(DATEADD("n",5,NOW),"Short Time") TEXT 10,260,"3",0,1,1,"+00 day: "+FORMAT\$(NOW,"Short Date") TEXT 10,310,"3",0,1,1,"+20 days: "+FORMAT\$(DATEADD("d",20,NOW),"Short Date") TEXT 10,360,"3",0,1,1,"-20 day: "+FORMAT\$(DATEADD("d",-20,NOW),"Short Date") PRINT 1	
结果 1	Current RTC info: 1/9/2013 3:20:06 PM -1 year: 2011/11/26 10:08:00 +9 months: 10/9/2013 -8 hours: 07:20 +5 mins: 15:25 +00 day: 1/9/2013 +20 days: 1/29/2013 -20 day: 12/20/2012

示例代码 2

SIZE 4,2
GAP 0,0
DIRECTION 1
CLS

TEXT 10,60,"3",0,1,1,"-1 year: "+FORMAT\$(DATEADD("yyyy", -1,"11/26/2012 10:08"),"yyyy/mm/dd hh:nn AM/PM")
TEXT 10,110,"3",0,1,1,"+9 months: "+FORMAT\$(DATEADD("m",9,"11/26/2012 10:08"),"yyyy/mm/dd hh:nn AM/PM")
TEXT 10,160,"3",0,1,1,"+8 hours: "+FORMAT\$(DATEADD("h", +8,"11/26/2012 10:08"),"yyyy/mm/dd hh:nn AM/PM")
TEXT 10,210,"3",0,1,1,"+00 day: "+FORMAT\$("11/26/2012 10:08:00","yyyy/mm/dd hh:nn AM/PM")
TEXT 10,260,"3",0,1,1,"+20 days: "+FORMAT\$(DATEADD("d",20,"11/26/2012 10:08"),"yyyy/mm/dd hh:nn AM/PM")
TEXT 10,310,"3",0,1,1,"-20 days: "+FORMAT\$(DATEADD("d", -20,"11/26/2012 10:08"),"yyyy/mm/dd hh:nn AM/PM")
PRINT 1

结果 2

-1 year: 2011/11/26 10:08 AM
+9 months: 2013/08/26 10:08 AM
+8 hours: 2012/11/26 06:08 PM
+00 day: 2012/11/26 10:08 AM
+20 days: 2012/12/16 10:08 AM
-20 days: 2012/11/06 10:08 AM

● FSEARCH()

说明

返回字符串在数据文件中的位置

语法

FSEARCH(file handle, STR\$)

参数	说明
file handle	0 或 1
STR\$	必填 有效的字符串表达式

注意：

此命令在 **A1.88 EZ** 及以后版本 **Firmware** 中支持。

范例

示例代码	结果
<pre>DOWNLOAD "DATA1",10,1234567890 DOWNLOAD "DATA2",15,ABCDEFGHIJKLMNO DOWNLOAD "Test.BAS" SIZE 4,1.5 GAP 0,0 DIRECTION 1 CLS OPEN "DATA1",0 OPEN "DATA2",1 TEXT 10,90,"4",0,1,1,"FSEARCH() FUNCTION TEST" A=FSEARCH(0,"8") B=FSEARCH(1,"J") TEXT 10,140,"3",0,1,1,"8 position is: "+STR\$(A) TEXT 10,180,"3",0,1,1,"J position is: "+STR\$(B) PRINT 1 EOP Test</pre>	<pre>FSEARCH() FUNCTION TEST 8 position is: 7 J position is: 9</pre>

● TOUCHPRESS()

说明

此指令用来侦测屏幕上的触控事件,当指定的区域被按下时返回 1, 否则则返回 0。

语法

TOUCHPRESS(left, top, right, bottom)

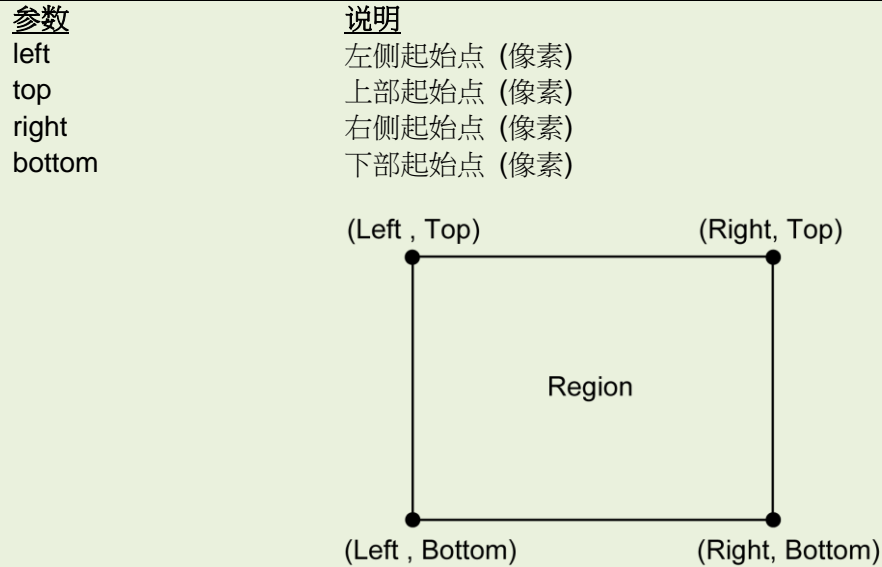

注意：

- 此命令在 **A1.76 EZ** 及以后版本 **Firmware** 中支持。
- 此指令仅可在包含触控屏的机器上使用。MT& MX 系列屏幕为 272(W) x 480(H)像素。

范例

示例代码

```
DOWNLOAD "DEMO.BAS"  
:START  
IF TOUCHPRESS(0,90,272,120) <> 0 THEN GOTO A  
GOTO START  
ENDIF  
:A  
CLS  
SIZE 4,1  
GAP 0,0  
DIRECTION 1  
TEXT 30,30,"3",0,1,1,"TOUCH TEST!!"  
PRINT 1,1  
EOP  
DEMO
```

● RECORDSET\$ ()

说明

此指令可以根据行和列的坐标，从已下载到打印机中的表格中取得对应的值。可参考下方的范例

语法

RECORDSET\$(TABLE\$, ROW, COLUMN[, DELIMITER])

参数	说明
TABLE\$	表名
ROW	行数
COLUMN	列数(列名)
DELIMITER	选填 设置分隔符，默认为 09H <Tab>

注意：行数只能为数字，但是列可以为一个数字或名称。

范例

示例代码	结果																									
<pre> DOWNLOAD F,"TEST.CSV",75,3 Name,Age,Height,Weight John,18,180,80 Mary,30,150,50 Mark,65,170,65 DOWNLOAD F,"TEST.BAS" FILELEN = LOF("TEST.CSV") OPEN F,"TEST.CSV",0 HUGE\$ = FREAD\$(0, FILELEN) CLOSE 0 SIZE 4,2 GAP 0,0 CLS TEXT 100,50,"3",0,1,1,"Row 1 and Column 1 = " + RECORDSET\$(HUGE\$, 1, 1, ASC(", ")) TEXT 100,100,"3",0,1,1,"Row 2 and Column 1 = " + RECORDSET\$(HUGE\$, 2, 1, ASC(", ")) TEXT 100,150,"3",0,1,1,"John Age = " + RECORDSET\$(HUGE\$, 1, 2, ASC(", ")) TEXT 100,200,"3",0,1,1,"Mary Age = " + RECORDSET\$(HUGE\$, 2, 2, ASC(", ")) TEXT 100,250,"3",0,1,1,"John Height = " + RECORDSET\$(HUGE\$, 1, "Height", ASC(", ")) TEXT 100,300,"3",0,1,1,"Mary Height = " + RECORDSET\$(HUGE\$, 2, "Height", ASC(", ")) PRINT 1 EOP TEST </pre>	<pre> Row 1 and Column 1 = John Row 2 and Column 1 = Mary John Age = 18 Mary Age = 30 John Height = 180 Mary Height = 150 </pre> <p>Table format (TEST.CSV)</p> <table border="1"> <tr> <td>Number of rows</td> <td colspan="4">3</td> </tr> <tr> <td>Name of column</td> <td>Name</td> <td>Age</td> <td>Height</td> <td>Weight</td> </tr> <tr> <td>Row 1</td> <td>John</td> <td>18</td> <td>180</td> <td>80</td> </tr> <tr> <td>Row 2</td> <td>Mary</td> <td>30</td> <td>150</td> <td>50</td> </tr> <tr> <td>Row 3</td> <td>Mark</td> <td>65</td> <td>170</td> <td>65</td> </tr> </table> <p>Column 1 Column 2 Column 3 Column 4</p>	Number of rows	3				Name of column	Name	Age	Height	Weight	Row 1	John	18	180	80	Row 2	Mary	30	150	50	Row 3	Mark	65	170	65
Number of rows	3																									
Name of column	Name	Age	Height	Weight																						
Row 1	John	18	180	80																						
Row 2	Mary	30	150	50																						
Row 3	Mark	65	170	65																						

示例代码 2: (since VA1.97)

```
DOWNLOAD "TEST.CSV",121,6,
Number,String
1234,ABCD
"12,34","AB,CD"
"12
34","AB
CD"
"12""34","AB""CD"
""1234","""ABCD"
"1234""","ABCD""
```

```
OUT RECORDSET$("TEST.CSV", 1, "Number", ASC(", "))
OUT RECORDSET$("TEST.CSV", 2, 1, ASC(", "))
OUT RECORDSET$("TEST.CSV", 3, 1, ASC(", "))
OUT RECORDSET$("TEST.CSV", 4, 1, ASC(", "))
OUT RECORDSET$("TEST.CSV", 5, 1, ASC(", "))
OUT RECORDSET$("TEST.CSV", 6, 1, ASC(", "))
```

OUT ""

```
OUT RECORDSET$("TEST.CSV", 1, "String", ASC(", "))
OUT RECORDSET$("TEST.CSV", 2, 2, ASC(", "))
OUT RECORDSET$("TEST.CSV", 3, 2, ASC(", "))
OUT RECORDSET$("TEST.CSV", 4, 2, ASC(", "))
OUT RECORDSET$("TEST.CSV", 5, 2, ASC(", "))
OUT RECORDSET$("TEST.CSV", 6, 2, ASC(", "))
```

Table format (TEST.CSV)

Number of rows	6	
Name of column	Number	String
Row 1	1234	ABCD
Row 2	12,34	AB,CD
Row 3	12 34	AB CD
Row 4	12"34	AB"CD
Row 5	"1234	"ABCD
Row 6	1234"	ABCD"

Column 1 Column 2

Return

```
1234
12,34
12
34
12"34
"1234
1234"

ABCD
AB,CD
AB
CD
AB"CD
"ABCD
ABCD"
```

● LABELRATIO

说明

此指令用来返回标签打印比率

语法

LABELRATIO

注意:

此命令在 **V8.00EZ** 及以后版本 **Firmware** 中支持

范例

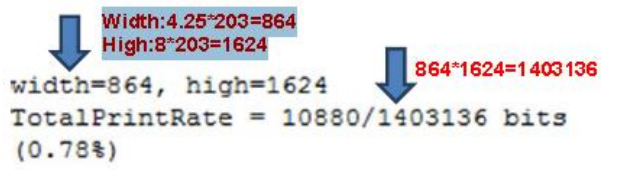
示例代码	结果
LABELRATIO	 <p>Width:4.25*203=864 High:8*203=1624 width=864, high=1624 TotalPrintRate = 10880/1403136 bits (0.78%)</p>

设备配置指令

● SET COUNTER

说明

计数器可以使用变量或者常量。参数中需要设置初始值及增量多少，可试用的计数器类型有三种：数字(0~9~0)，小写字母(a~z~a)或大写字母(A~Z~A)。

语法

SET COUNTER @n step
@n="Expression"

参数	说明
@n	n: 计数器名称 打印机中一共有 61 个计数器可用(@0~@60)。@0 到@50 在打印机重启后将会被清除，但@51 到@60 将会保存，直到打印机被初始化。 @51~@55 在 V6.37EZ 之后支持 @56~@60 在 V6.74EZ 之后支持
Step	计数器的增量，可以是正数或者负数 -999999999<= step <=999999999 如果想将计数器当作固定值来使用，请将增量设置为 0
Expression	初始值，字符串长度最长为 101bytes

范例

示例代码	结果
<pre>SET COUNTER @0+1 SET COUNTER @1+0 SET COUNTER @2-1 SET COUNTER @31 @0= »0001 « @1= »0101 « @2= »000A « @3= »1 « SIZE 4,0.5 GAP 0,0 DIRECTION 1 CLS TEXT 600,10, »3 »,0,1,1,3, »@0 @1 @2 « TEXT 600,30, »3 »,0,1,1,3, »Label« +@3+ » -----« TEXT 600,50, »3 »,0,1,1,3,@0+ »« +@1+ »« +@2 PRINT 5</pre>	<pre>Label 5 ---@0-----@1-----@2 0005 0101 999W Label 4 ---@0-----@1-----@2 0004 0101 999X Label 3 ---@0-----@1-----@2 0003 0101 999Y Label 2 ---@0-----@1-----@2 0002 0101 999Z Label 1 ---@0-----@1-----@2 0001 0101 000A</pre>

其它参考项目

PRINT, TEXT, BARCODE

● SET CUTTER

说明

设置命令裁刀工作，或停止工作。可以定义裁刀一次裁切多少张已打印的标签，打印机电源关闭后，不会清除此设置

语法

SET CUTTER OFF/BATCH/pieces

参数	说明
OFF	关闭裁刀功能
BATCH	设置打印机在整个打印任务全部结束后再裁切
Pieces	设置一次裁切多少张标签 0<= pieces <=65535
注意：	
<ul style="list-style-type: none"> 水洗唛专用裁刀模组在 V6.86EZ 的 F.W. 版本后的 TTP-2410M 系列工业型打印机中可用 V6.86EZ 版本后,如果裁刀未安装,那么打印机即使在设置为 SET CUTTER ON 的模式下也不会报错 	

范例

示例代码	结果
<pre>SIZE 3,3 GAP 0,0 SET CUTTER OFF SET PEEL OFF CLS TEXT 50,50,"3",0,1,1,"SET CUTTER OFF" PRINT 3</pre>	裁刀功能被关闭
<pre>SET CUTTER BATCH CLS TEXT 50,50,"3",0,1,1,"SET CUTTER BATCH" PRINT 3,2</pre>	裁刀将会在 6 张标签打印完毕后裁切。
<pre>SET CUTTER 1 CLS TEXT 50,50,"3",0,1,1,"SET CUTTER 1" PRINT 3,2</pre>	裁刀每一张标签都会裁切一次
<pre>CLS TEXT 50,50,"3",0,1,1,"SET CUTTER 2" PRINT 3,2</pre>	裁刀每两张标签裁切一次

其它参考项目

OFFSET, PRINT, SET PARTIAL_CUTTER

● SET PARTIAL_CUTTER

说明

设置命令裁刀工作，或停止工作。可以定义裁刀一次裁切多少张已打印的标签，打印机电源关闭后，不会清除此设置。设定此参数时，打印机裁切后，会不回拉立刻进行打印。

语法

SET PARTIAL_CUTTER OFF/BATCH/Pieces

参数	说明
OFF	关闭裁刀功能
BATCH	设置打印机在整个打印任务全部结束后再裁切
Pieces	设置一次裁切多少张标签 0<= pieces <=65535

注意：此命令仅支持含有此裁刀模組的机型

范例

示例代码

```
REM **SET PARTIAL_CUTTER FUNCTION OFF EXAMPLE PROGRAM**
SIZE 3,1
GAP 0,0
DENSITY 8
SPEED 6
DIRECTION 0
REFERENCE 0,0
SET PARTIAL_CUTTER OFF
CLS
TEXT 50,50,"3",0,1,1,"SET PARTIAL_CUTTER OFF"
PRINT 3
REM ***This program cuts once at the batch***
SET PARTIAL_CUTTER BATCH
CLS
TEXT 50,50,"3",0,1,1,"SET PARTIAL_CUTTER BATCH"
PRINT 3,2
REM ***This program cuts every label***
SET PARTIAL_CUTTER 1
CLS
TEXT 50,50,"3",0,1,1,"SET PARTIAL_CUTTER 1"
PRINT 3,2
REM ***This program cuts 2 label***
SET PARTIAL_CUTTER 2
CLS
TEXT 50,50,"3",0,1,1,"SET PARTIAL_CUTTER 2"
PRINT 3,2
```

其它参考项目

OFFSET, PRINT, SET CUTTER

● SET BACK

说明

此指令会被用在 SET CUTTER 方法之后。设定此参数时，打印机裁切后，会不回拉立刻进行打印

语法

SET BACK OFF/ON

参数	说明
OFF	关闭回退功能
ON	开启回退功能

注意：TDP-643 Plus , TTP-243, TTP-342, TTP-244ME, TTP-342M 和 TTP-248M 系列不支持此方法

范例

示例代码

```
REM **SET BACK FUNCTION OFF EXAMPLE PROGRAM**
SIZE 3,1
GAP 0,0
DENSITY 8
SPEED 6
DIRECTION 1
REFERENCE 0,0
SET CUTTER 1
SET BACK OFF
CLS
TEXT 50,50,"3",0,1,1,"SET BACK OFF"
PRINT 3
CLS
SET CUTTER 1
SET BACK ON
TEXT 50,50,"3",0,1,1,"SET BACK ON"
PRINT 3
```

其它参考项目

OFFSET, PRINT, SET CUTTER

● SET KEYn

说明

此设置可以开启或关闭按键功能，在设置按键功能前，请先将对应的按键功能关闭。打印机关机后也不会取消所设置的功能

语法

SET KEYn ON/OFF/DEFAULT/MENU/PAUSE/PRINT m/FEED/BACKFEED/FORMFEED/CUT/INPUT "string"

参数	说明
n	0, 1, 2, 3, 4, 5, 6
ON	开启 KEYn 功能
OFF	关闭 KEYn 功能
DEFAULT	恢复 KEYn 的原始功能
MENU	设置为 "MENU" 键
PAUSE	设置为 "PAUSE" 键
PRINT m	设置为 "PRINT" 键
FEED	m: 设置每次打印的数量(0 < m < 32000)
BACKFEED	设置为 "FEED" 键，并且可以控制出纸长度
FORMFEED	设置为 "BACKFEED" 键，并且可以控制回退长度
CUT	设置为 "FORMFEED" 键，进纸距离为当前格式设定的纸张高度
INPUT "string"	例如 纸张大小设置为 "SIZE 4,6" 则会进纸 6"
	设置为 "CUT" 键
	通过按键方式发送指令(例如: SET KEY1 INPUT "CONFIG" + CHR\$(13) + CHR\$(10))

默认的 KEYn id 如下:

Model	KEY0	KEY1	KEY2	KEY3	KEY4	KEY5	KEY6
TDP-643 Plus/ 643R Plus		PAUSE					
TTP-243/243 Plus/243 Pro 系列, TTP-244ME/244 ME Plus/244M Pro 系列, TTP-244/244 Plus 系列		PAUSE	FEED				
TDP-245/247 系列, TTP-245/247 系列, TTP-245C 系列, TDP-225 系列, TTP-225 系列, TA200 系列, Alpha-3R		FEED					
TTP-246M 系列		MENU	PAUSE	FEED	(UP)	(DOWN)	(SELECT)
TTP-248M 系列		MENU	PAUSE	FEED			
TTP-2410M/2410M Pro 系列, TTP-246M Plus/246M Pro 系列, TTP-268M 系列, TTP-384M 系列, ME240(LCD control panel) 系列		MENU	PAUSE	FEED	UP	DOWN	SELECT
ME240 系列		FEED	PAUSE				
M23 系列	FEED	LEFT	MID	RIGHT			
Alpha-4L		FEED	INFO	MENU			
MX240 series, TTP-2410MT/MU series		PAUSE	MENU	FEED	UP	SELECT	DOWN

注意：请参考 [打印机型号列表](#) 以获取更多信息

范例

示例代码

```
DOWNLOAD "DEMO.BAS"
SIZE 3,1
GAP 0,0
DENSITY 8
SPEED 3
DIRECTION 0
REFERENCE 0,0
SET CUTTER OFF
SET KEY1 OFF
SET KEY2 OFF
SET KEY3 OFF
KEY1=0
KEY2=0
KEY3=0

:START
IF KEY1=1 THEN
CLS
TEXT 100,10,"3",0,1,1,"KEY1 (MENU key) is pressed!! "
PRINT 1,1
ELSEIF KEY2=1 THEN
CLS
TEXT 100,10,"3",0,1,1,"KEY2 (PAUSE key) is pressed!!"
PRINT 1,1
ELSEIF KEY3=1 THEN
CLS
TEXT 100,10,"3",0,1,1,"KEY3 (FEED key) is pressed!!"
TEXT 100,60,"3",0,1,1,"End of test"
PRINT 1,1
SET KEY1 ON
SET KEY2 ON
SET KEY3 ON
END
ENDIF
GOTO START
EOP
DEMO
```

其它参考项目

OFFEST, PRINT

● SET LED1, SET LED2, SET LED3

说明

设定 LED 开关状态

语法

SET LED1 ON/OFF

SET LED2 ON/OFF

SET LED3 ON/OFF

<u>LED no.</u>	<u>Default Function</u>							
LDE1	Power on/off							
LED2	Printer on-line/off-line							
LED3	Error/normal							
<u>参数</u>	<u>说明</u>							
ON	Enable LED n function							
OFF	Disable LED n function							
默认的 LED1, LED2 和 LED3 id 如下:								
Model	LED1	LED2	LED3	LED4	LED5	LED6	LED7	LED2 & LED3
TDP-643 Plus/ 643R Plus 系列	ONLINE	ERROR	ERROR					
TTP-243/243 Plus/243 Pro 系列, TTP-244ME/244 ME Plus/244M Pro 系列, TTP-244/ 244 Plus 系列 TTP-2410M/2410M Pro 系列, TTP-246M Plus/246M Pro 系列, TTP-268M 系列, TTP-384M 系列, ME240 系列	POWER	ONLINE	ERROR					
TDP-245/247 系列, TTP-245/247 系 列, TTP-245C 系列, TDP-225 系列, TTP-225 系列, TA200 系列 注意: 对于此系列, the LED1=LED2	GREEN	GREEN	RED					0 范围
Alpha-3R 系列	GREEN	RED	BAT1	BAT2	BAT3	BT/WIFI		0 范围
Alpha-4L 系列	GREEN	RED	BAT1	BAT2	BAT3	BT	WIFI	0 范围
注意: 请参考 打印机型号列表 来确认打印机所属系列								

范例

示例代码

```

DOWNLOAD "DEMO4.BAS"
SET LED1 OFF
SET LED2 OFF
SET LED3 OFF
FOR I=1 TO 100
LED1=0
LED2=0
LED3=0
IF I-INT(I/2)*2=0 THEN
LED1=1
ELSEIF I-INT(I/3)*3=0 THEN
LED2=1
ELSE
LED3=1
ENDIF
    
```

```
NEXT
LED1=1
LED2=1
LED3=0
SET LED1 ON
SET LED2 ON
SET LED3 ON
EOP
DEMO4
```

● SET PEEL

说明

开启或者关闭自动剥纸功能。其默认状态为关闭。当此功能开启时，打印机在每一张打印完毕后进入等待状态，直到标签被取走，才会打印下一张标签。此设定在将会保存在打印机记忆体中，关机后不会被清除。

语法

SET PEEL ON/OFF

参数	说明
ON	开启自动剥纸功能
OFF	关闭自动剥纸功能

范例

示例代码

```
REM ***SELF-PEELING FUNCTION ON***  
SIZE 4,4  
GAP 0,0  
DENSITY 8  
SPEED 6  
DIRECTION 0  
REFERENCE 0,0  
SET CUTTER OFF  
SET PEEL ON  
CLS  
TEXT 50,100,"3",0,1,1,"SELF-PEELING FUNCTION TEST"  
PRINT 5
```

其它参考项目

OFFEST, PRINT

● SET REWIND

说明

开启或者关闭 MX240/TTP-2610MT 系列整卷回收功能(或通过 RS-232 连接的外置回收模组)。此功能默认为关闭状态，当功能开启时，打印机将会在打印标签的过程中，转动回收轴来回卷标签。此设定在将会保存在打印机记忆体中，关机后不会被清除

语法

SET REWIND ON/OFF

参数	说明
ON	开启回卷功能
OFF	关闭回卷功能
RS232	开启外置回收模组 (通过 RS-232 端口，输出高信号)

注意:外置回卷功能仅在 A1.92 及以后固件支持

范例

```
示例代码

REM ***REWIND FUNCTION ON***
SIZE 4,4
GAP 0.12,0
DENSITY 8
SPEED 6
DIRECTION 0
REFERENCE 0,0
SET CUTTER OFF
SET REWIND ON
CLS
TEXT 50,100,"3",0,1,1,"REWIND FUNCTION TEST"
PRINT 500
```

其它参考项目

OFFEST, PRINT

● SET TEAR & SET STRIPER

说明

开启或者关闭打印机将纸张送出到间隙或者黑标位置用来撕去。此设定在将会保存在打印机记忆体中，关机后不会被清除

语法

SET TEAR ON/OFF (仅支持 TSPL2 语言的打印机)

SET STRIPER ON/OFF (仅支持 TSPL 语言的打印机)

注意：请参考打印机指令支持列表[打印机型号列表](#)

参数	说明
ON	打印机打印完毕后，将会间隙送到撕纸位处
OFF	打印机打印完毕后，将不会间隙送到撕纸位处，下一张标签纸的起始位置将会与打印头对齐。

范例

示例代码

```
REM ***TEAR FUNCTION ON***  
SIZE 3,3  
GAP 0.08,0  
DENSITY 8  
SPEED 4  
DIRECTION 0  
REFERENCE 0,0  
SET CUTTER OFF  
SET PEEL OFF  
SET TEAR ON  
CLS  
TEXT 50,100,"3",0,1,1,"TEAR FUNCTION TEST"  
PRINT 1
```

其它参考项目

SET PEEL, SET CUTTER

● SET GAP

说明

设置间隙探测器的强度。间隙探测器在做校正时，通常都是按住 PAUSE 键后开启打印机电源来完成自动校正过程，但是标签底纸厚度和标签本身如果有预印内容的话，会影响间隙探测器的侦测，在此状况下，必须通过手动方式来对间隙探测器进行校正动作，通过多次校验后获得适当的传感器设定值。此设定在将会保存在打印机记忆体中，关机后不会被清除

语法

SET GAP n/AUTO/OFF/0,/REVERSE/OBVERSE

参数	说明
N	间隙探测器侦测强度，有效值范围如下表，0 为最弱。
AUTO	打印机将会送出 2 到 3 张标签来自动侦测间隙，如果标签是连续的，那么打印机将会进纸 10-20 英寸。
OFF	关闭 SET GAP AUTO 功能
0,	自动侦测间隙大小
REVERSE	当黑标位于标签的前部，并且无法被黑标探测器识别时，需要使用此指令。此部分区域可以被当作可打印区域，纸张需要被定义为间隙纸。
OBVERSE	关闭“SET GAP REVERSE”功能

Printer model	Gap Sensor 范围	Black Mark Sensor 范围	SET GAP REVERSE SET GAP OBVERSE SET GAP AUTO
TTP-243 系列, TTP-244ME 系列, TDP-643 Plus 系列, TTP-342 系列, TTP-342M 系列	0~15	ON/OFF	V
TTP-243 Plus 系列, TTP-244 系列, TTP-244ME Plus 系列, TDP-643R Plus 系列, TTP-342 Plus 系列	0~255	ON/OFF	V
TTP-243 Pro 系列, TTP-244 Plus 系列	0~63	ON/OFF	
TTP-245C 系列, TTP-225 系列, TDP-225 系列	0~31	0~3	V
TTP-245/343 系列, TDP-245 系列, TTP-246M/344M 系列 (non usb)	0~63	0~63	V
TTP-245 Plus/343 Plus 系列, TDP-245 Plus 系列, TTP-247 系列, TDP-247 系列	0~15	0~15	V
TTP-246M/344M 系列 (usb)	0~31	0~31	V
TTP-246M Plus, TTP-2410M 系列, TTP-344M Plus 系列, TTP-346M 系列, TTP-384M 系列, TTP-644M 系列, ME240 系列	0~7	0~3	V
TTP-2410M Pro 系列	0~7	0~7	V
TTP-248M 系列, M23 系列	0~255	0~255	V
TA200 系列	0~15	0~3	V
Alpha-4L 系列	0~15	0~7	V

注意：

* 如果使用的是“SET HEAD OFF”型号，“SET GAP AUTO”不可用即便打印头开启或者关闭，但是可以在打印机电源开启时运行。

* 请参考 [打印机型号列表](#) 来确认打印机所属系列。

范例

下方的范例，是在 DOS 环境下，通过并口来设置纸张大小，间隙大小及感测器强度。

```
C:\>COPY CON LPT1<ENTER>  
SIZE 4,2.5<ENTER>  
GAP 0.12,0<ENTER>  
SET GAP 1<ENTER>  
<CTRL><Z><ENTER>  
C:\>
```

注意：

<ENTER>意思是“ENTER”键。在上方的范例中，请在键盘上按下“ENTER”，代替输入<ENTER>。<CTRL>意思是“Ctrl”键

疑问解答：

按下 FEED 键来测试。打印机是否每次都停在相同的位置，且为报红灯错误。如果不是，那么需要设置更高的感测器强度。

其它参考项目

SIZE, GAP, BLINE

● SET BLINE

说明

开启或者关闭感测器的反转功能

语法

SET BLINE REVERSE/OBVERSE

参数	说明
REVERSE	反传感测器的功能，重新定义反射区域为黑标，无反射区域为纸张。(通常状况下，反射区域为纸张，无反射区域为黑标)
OBVERSE	关闭“SET BLINE REVERSE”功能

● SET HEAD

说明

开启或者关闭打印头开启感测器。如果打印头开启感测器被关闭，那么当打印头被开启时，打印机也不会报错。此指令仅对支持 TSPL2 指令的打印机有效。

注意：请参考打印机指令支持列表 [打印机型号列表](#)

语法

SET HEAD ON /OFF

参数	说明
ON	开启“HEAD OPEN”感测器
OFF	关闭“HEAD OPEN”感测器

范例

SET HEAD ON
SET HEAD OFF

● SET RIBBON

说明

开启或者关闭碳带感测器侦测功能。(热转打印/热感打印)打印机将会在机器启动时检测使用热感或者热转模式来进行打印。此设置关机后将不会保存。

语法

SET RIBBON ON/OFF/INSIDE/OUTSIDE

参数	说明
ON	热转印模式
OFF	热感印模式
INSIDE	碳带为内卷式 仅 TTP-384M *Since V6.80EZ 之后.
OUTSIDE	碳带为外卷式 仅 TTP-384M *Since V6.80EZ 之后.

范例

示例代码

```
REM *****Disable ribbon detection sensor for direct thermal printing.
SET RIBBON OFF
SIZE 4,1
GAP 0,0
CLS
TEXT 10,10, »3 »0,1,1, »Direct thermal printing. »
PRINT 1
```

```
REM *****Enable ribbon detection sensor for thermal transfer printing.
SET RIBBON ON
SIZE 4,1
GAP 0,0
CLS
TEXT 10,10, »3 »0,1,1, »Thermal transfer printing. »
PRINT 1
```

```
REM *****For using ink-in ribbon in TTP-384M.
SET RIBBON INSIDE
SIZE 4,1
GAP 0,0
CLS
TEXT 10,10, »3 »0,1,1, »TTP-384M is using ink-in ribbon. »
PRINT 1
```

```
REM *****For using ink-out ribbon in TTP-384M.
SET RIBBON OUTSIDE
SIZE 4,1
GAP 0,0
CLS
TEXT 10,10, »3 »0,1,1, »TTP-384M is using ink-out ribbon. »
PRINT 1
```

● SET ENCODER

说明

开启或关闭碳带转速感测器侦测功能

语法

SET ENCODER ON/OFF

<u>参数</u>	<u>说明</u>
ON	开启碳带转速感测器
OFF	关闭碳带转速感测器

范例

SET ENCODER ON
SET ENCODER OFF

● SET RIBBONEND

说明

开启或关闭碳带结束感测器侦测功能

语法

SET RIBBONEND ON/OFF

<u>参数</u>	<u>说明</u>
ON	开启碳带结束感测器
OFF	关闭碳带结束感测器

注意：
此命令在 V6.91 EZ 及以后版本 Firmware 中支持。

范例

SET RIBBONEND ON
SET RIBBONEND OFF

● SET COM1

说明

定义串口的参数

语法

SET COM1 baud,parity,data,stop

参数	说明
baud	波特率，有效值如下： 24: 2400 bps 48: 4800 bps 96: 9600 bps 19: 19200 bps 38: 38400 bps 57: 57600 bps 115: 115200 bps
parity	同位检查 N: 无 E: Even O: Odd
Data	数据位 8: 8 bits data 7: 7 bits data
stop	停止位 1: 1 stop bit 2: 2 stop bits

范例

在 MS-DOS 模式下，通过并口设置串口

```
C:\>COPY CON LPT1<ENTER>  
SET COM1 19,N,8,1<ENTER>  
<CTRL><Z><ENTER>  
C:\>
```

注意：

<ENTER> 意思是键盘的“ENTER”键。<CTRL><Z>意思是按住键盘上的“CTRL”键，同时按下键盘上的<Z>键

● SET PRINTKEY

说明

设定按下 FEED 键时，打印一张或一批标签。如果标签中包含序列化的文本或条形码内容，那么在打印时会一同变更。此设置将会保存在打印机内。

语法

SET PRINTEKY OFF/ON/AUTO/<num>

参数	说明
OFF	关闭此功能
ON	开启此功能
AUTO	开启此功能
<num>	当按下 FEED 键时一次打印几张

注意：此指令仅对于支持 TSPL2 指令的机型有效。请参考[打印机型号列表](#) 来确认打印机支持的指令

范例

示例代码		
<pre> SIZE 4,2.5 GAP 0.12,0 SET PRINTKEY ON SET COUNTER @0 1 @0="0001" CLS TEXT 10,10,"5",0,1,1,@0 PRINT 1 </pre>		
Execute:		
语法	Receive "PRINT m"	Print Out
SET PRINTKEY ON or SET PRINTKEY AUTO	1.) PRINT 2	Label 1~2
	2.) Press FEED key	Label 3~4
语法	Receive "PRINT m,n"	Print Out
SET PRINTKEY ON or SET PRINTKEY AUTO	1.) PRINT 1,2	Label 1, Label 1
	2.) Press FEED key	Label 2, Label 2
语法	Receive "PRINT -1,n"	Print Out
SET PRINTKEY ON or SET PRINTKEY AUTO	1.) PRINT -1,2	Label 1, Label 1
	2.) Press FEED key	Label 1, Label 1
语法	Receive "PRINT m"	Print Out
SET PRINTKEY 5	1.) PRINT 2	Label 1~2
	2.) Press FEED key	Label 3~7
语法	Receive "PRINT m,n"	Print Out
SET PRINTKEY 5	1.) PRINT 1,2	Label 1, Label 1
	2.) Press FEED key	Label 2~6
语法	Receive "PRINT -1,n"	Print Out

SET PRINTKEY 5	1.) PRINT -1,2	Label 1, Label 1
	2.) Press FEED key	Label 1, Label 1

● SET REPRINT

说明

开启或者关闭在“缺纸”，“无碳带”，“打印头开启”报错后的重印功能。

语法

SET REPRINT OFF/ON

参数	说明
OFF	关闭此功能
ON	开启此功能

注意：此指令仅对于支持 **TSPL2** 指令的机型有效。请参考[打印机型号列表](#) 来确认打印机支持的指令

范例

SET REPRINT ON

● SET FEED_LEN

说明

设定在按下 FEED 键后的送纸距离。此设置只有在初始化后才会被清除。

语法

SET FEED_LENn

参数	说明
n	送纸距离 单位 DOT.

注意：
此命令在 **V5.10 EZ** 及以后版本 **Firmware** 中支持。

范例

示例代码

```
SET FEED_LEN 100
```

结果

设定后，按下 FEED 键，每次送纸长度为 100 dots

● GETSENSOR()

说明

获取感测器状态或当前读取值，可以用来查看感测器的状况

语法

GETSENSOR(sensor\$[,intension])

参数	说明	
sensor\$	感测器类型	
	GAP	间隙感测器
	BLINE	黑标感测器
	RIBBON	碳带结束感测器
	PEEL	剥纸感测器
	HEAD UP	打印头开启感测器
	HEAD TEMP	打印头温度
	HEAD VOLT	打印头电压
intension	Sensor intension.	
	Gap intension	请参考 SET GAP 方法
	BLINE intension	请参考 SET GAP 方法中对于黑标感测器设定内容
	RIBBON intension	0 ~ 3
	PEEL sensor intension	忽略
	HEAD UP sensor intension	忽略
	HEAD TEMP	忽略
	HEAD VOLT	忽略
Returned value	Gap	返回间隙感测器的强度值
	BLINE	返回黑标感测器的强度值
	RIBBON	返回碳带感测器的强度值
	PEEL	返回 0 或 1 0:纸张不在感测器上 1:纸张在感测器上
	HEAD UP	返回 0 或 1 0:打印头闭合 1:打印头开启
	HEAD TEMP	返回打印头当前温度
	HEAD VOLT	返回打印头当前电压
	注意： 此命令在 V6.75 EZ 及以后版本 Firmware 中支持。	

范例(UseCommTool to get sensor status via RS-232.)

示例代码

```
OUT GETSENSOR("GAP",0)
OUT GETSENSOR("GAP",1)
OUT GETSENSOR("GAP",2)
OUT GETSENSOR("GAP",3)
OUT GETSENSOR("GAP",4)
OUT GETSENSOR("GAP",5)
OUT GETSENSOR("GAP",6)
OUT GETSENSOR("GAP",7)
OUT GETSENSOR("GAP",8)
```

结果

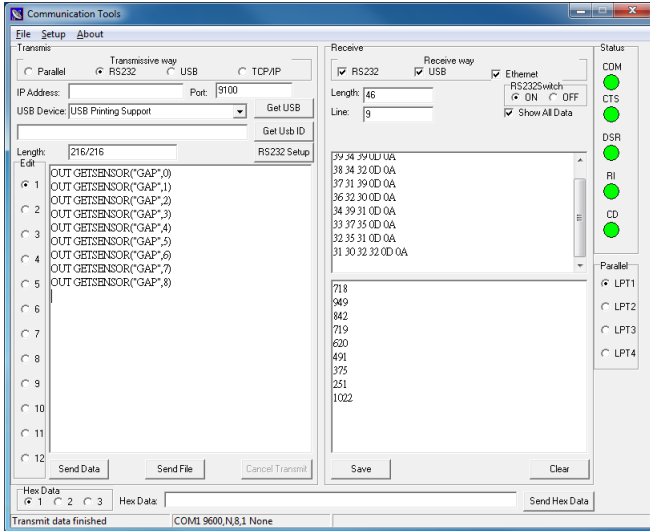

*如果读值在不同强度下是变化的,那么感测器在正常工作。

示例代码

```
OUT GETSENSOR("BLINE",0)
OUT GETSENSOR("BLINE",1)
OUT GETSENSOR("BLINE",2)
OUT GETSENSOR("BLINE",3)
```

结果

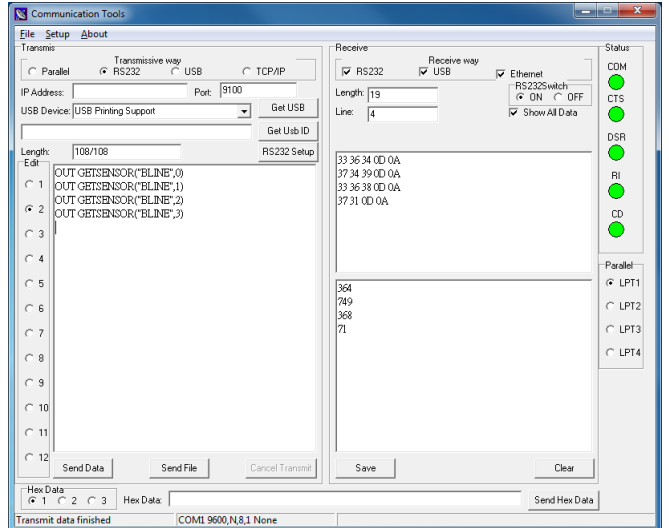

*如果读值在不同强度下是变化的,那么感测器在正常工作。

示例代码

```
OUT GETSENSOR("RIBBON",0)
OUT GETSENSOR("RIBBON",1)
OUT GETSENSOR("RIBBON",2)
OUT GETSENSOR("RIBBON",3)
```

结果

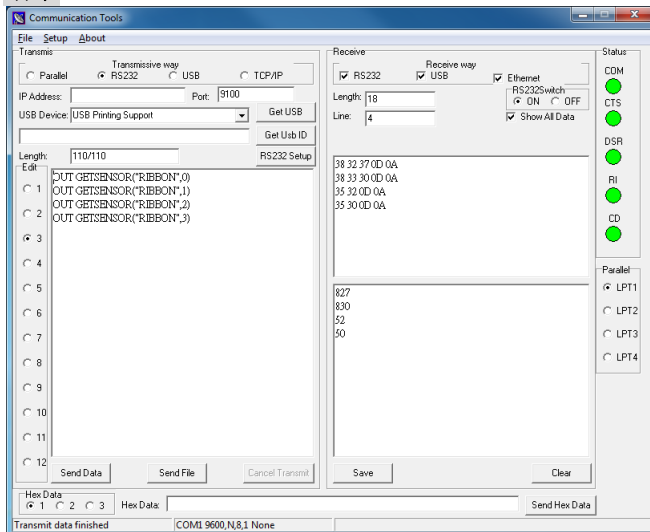

*如果读值在不同强度下是变化的,那么感测器在正常工作。

示例代码

```
OUT GETSENSOR("PEEL")
```

结果

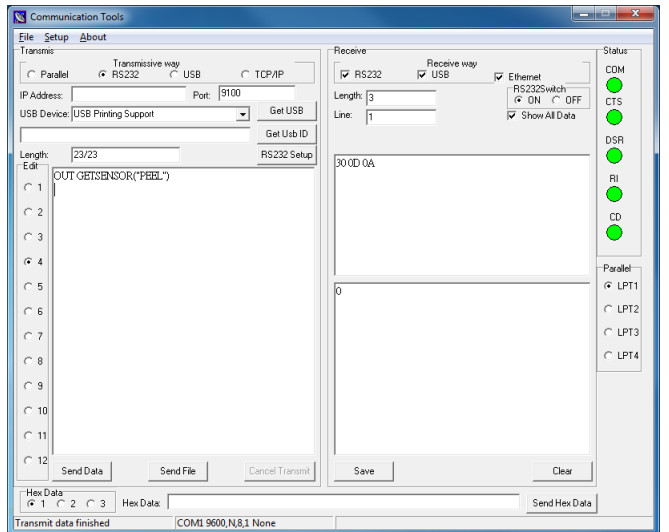

*0:纸张不在感测器上 1:纸张在感测器上

● GETSETTING\$()

说明

获取打印机设定信息

语法

GETSETTING\$ (app\$,sec\$,key\$[,default\$])

app\$	sec\$	key\$	Comment	
SYSTEM	INFORMATION	DPI	返回打印机的解析度	
		MODEL	返回打印机的型号	
		SERIAL	返回打印机的序列号	
		VERSION	返回打印机的固件版本	
		CHECKSUM	返回打印机的固件版本检查码	
	RECORD	MILAGE	返回打印机打印的里程数	
CUT COUNTER		返回打印机裁刀的裁切次数		
FILE	DRAM	CAPACITY	返回打印机的 DRAM 总容量	
		AVAILABLE	返回打印机的 DRAM 可用容量	
	FLASH	CAPACITY	返回打印机的 FLASH 总容量	
		AVAILABLE	返回打印机的 FLASH 可用容量	
	CARD	CAPACITY	返回打印机的 CARD 总容量	
		AVAILABLE	返回打印机的 CARD 可用容量	
		INSTALLED	返回 CARD 的状态 1:已安装; 0:未安装	
	CONFIG	NET	MAC ADDRESS	返回打印机的 MAC 地址
			IP ADDRESS	返回打印机的 IP 地址
SUBNET MASK			返回打印机的子网掩码	
DEFAULT GATEWAY			返回打印机的网关地址	
NAME			返回打印机名称	
PRIMARY DNS			返回首选 DNS	自 V8.12 & A2.09 后
SECONDARY DNS			返回备用 DNS	
WLAN		MAC ADDRESS	返回打印机的 MAC 地址	
		IP ADDRESS	返回打印机的 IP 地址	
		SUBNET MASK	返回打印机的子网掩码	
		DEFAULT GATEWAY	返回打印机的网关地址	
		RAW PORT	返回 RAW 端口号	
COM1		BAUD RATE	返回打印机的串口波特率	
		DATA BIT	返回打印机的串口波特率	
		PARITY	返回打印机的串口同位元检查	
		STOP BIT	返回打印机的串口停止位	
SENSOR		SENSOR TYPE	返回打印机的当前感测器	
		CARRIAGE	返回打印机的打印头开启感测器状态	
		GAP INTENSION	返回打印机的间隙感测器强度	
		BLINE INTENSION	返回打印机的黑标感测器强度	
		CONTINUOUS INTENSION	返回打印机的连续纸感测器强度	
TSPL		PRINT MODE	返回打印机的打印方式	
		DENSITY	返回打印机的打印浓度	
		PAPER SIZE	返回打印机的纸张大小	
	GAP SIZE	返回打印机的间隙大小		
	BLINE SIZE	返回打印机的黑标大小		
	DIRECTION	返回打印机的打印方向		
	MIRROR	返回打印机的镜面打印设定		
	RIBBON	返回打印机的碳带状态		
	REPRINT	返回打印机的错误后重印功能		
	PAPER WIDTH	返回打印机的纸张宽度		
	LIMIT FEED	返回打印机的最大侦测长度		
	OFFSET	返回打印机的额外送纸距离		
	REFERENCE X	返回打印机的 X 打印起点偏移位置		
	REFERENCE Y	返回打印机的 Y 打印起点偏移位置		
	SHIFT X	返回打印机的图片缓存列印 X 起点偏移		
	SHIFT Y	返回打印机的图片缓存列印 Y 起点偏移		
	SPEED	返回打印机的打印速度		
COUNTRY CODE	返回打印机的国码			
CODEPAGE	返回打印机的 CODEPAGE			

参数	说明
default\$	选填 如果设定的 KEY\$中无值，设定默认返回的内容。如果省略掉，默认回传空值(“”).

注意：此命令在 V6.72 EZ 及以后版本 Firmware 中支持。

范例(使用 CommTool 通过 RS-232 来获取)

示例代码

```

OUT "DPI = ";GETSETTING$("SYSTEM","INFORMATION","DPI")
OUT "MODEL = ";GETSETTING$("SYSTEM","INFORMATION","MODEL")
OUT "SERIAL = ";GETSETTING$("SYSTEM","INFORMATION","SERIAL")
OUT "VERSION = ";GETSETTING$("SYSTEM","INFORMATION","VERSION")
OUT "CHECKSUM = ";GETSETTING$("SYSTEM","INFORMATION","CHECKSUM")
OUT "MILAGE = ";GETSETTING$("SYSTEM","RECORD","MILAGE")
OUT "CUT COUNTER = ";GETSETTING$("SYSTEM","RECORD","CUT COUNTER")
OUT "DRAM CAPACITY = ";GETSETTING$("FILE","DRAM","CAPACITY")
OUT "DRAM AVAILABLE = ";GETSETTING$("FILE","DRAM","AVAILABLE")
OUT "FLASH CAPACITY = ";GETSETTING$("FILE","FLASH","CAPACITY")
OUT "FLASH AVAILABLE = ";GETSETTING$("FILE","FLASH","AVAILABLE")
OUT "CARD CAPACITY = ";GETSETTING$("FILE","CARD","CAPACITY")
OUT "CARD AVAILABLE = ";GETSETTING$("FILE","CARD","AVAILABLE")
OUT "CARD INSTALLED = ";GETSETTING$("FILE","CARD","INSTALLED")
OUT "Ethernet MAC ADDRESS = ";GETSETTING$("CONFIG","NET","MAC ADDRESS")
OUT "Ethernet IP ADDRESS = ";GETSETTING$("CONFIG","NET","IP ADDRESS")
OUT "Ethernet SUBNET MASK = ";GETSETTING$("CONFIG","NET","SUBNET MASK")
OUT "Ethernet DEFAULT GATEWAY = ";GETSETTING$("CONFIG","NET","DEFAULT GATEWAY")
OUT "COM1 BAUD RATE = ";GETSETTING$("CONFIG","COM1","BAUD RATE")
OUT "COM1 DATA BIT = ";GETSETTING$("CONFIG","COM1","DATA BIT")
OUT "COM1 PARITY = ";GETSETTING$("CONFIG","COM1","PARITY")
OUT "COM1 STOP BIT = ";GETSETTING$("CONFIG","COM1","STOP BIT")
OUT "SENSOR TYPE = ";GETSETTING$("CONFIG","SENSOR","SENSOR TYPE")
OUT "CARRIAGE = ";GETSETTING$("CONFIG","SENSOR","CARRIAGE")
OUT "GAP INTENSION = ";GETSETTING$("CONFIG","SENSOR","GAP INTENSION")
OUT "BLINE INTENSION = ";GETSETTING$("CONFIG","SENSOR","BLINE INTENSION")
OUT "CONTINUOUS INTENSION = ";GETSETTING$("CONFIG","SENSOR","CONTINUOUS INTENSION")
OUT "PRINT MODE = ";GETSETTING$("CONFIG","TSPL","PRINT MODE")
OUT "DENSITY = ";GETSETTING$("CONFIG","TSPL","DENSITY")
OUT "PAPER SIZE = ";GETSETTING$("CONFIG","TSPL","PAPER SIZE")
OUT "GAP SIZE = ";GETSETTING$("CONFIG","TSPL","GAP SIZE")
OUT "BLINE SIZE = ";GETSETTING$("CONFIG","TSPL","BLINE SIZE")
OUT "DIRECTION = ";GETSETTING$("CONFIG","TSPL","DIRECTION")
OUT "MIRROR = ";GETSETTING$("CONFIG","TSPL","MIRROR")
OUT "RIBBON = ";GETSETTING$("CONFIG","TSPL","RIBBON")
OUT "REPRINT = ";GETSETTING$("CONFIG","TSPL","REPRINT")
OUT "PAPER WIDTH = ";GETSETTING$("CONFIG","TSPL","PAPER WIDTH")
OUT "LIMIT FEED = ";GETSETTING$("CONFIG","TSPL","LIMIT FEED")
OUT "OFFSET = ";GETSETTING$("CONFIG","TSPL","OFFSET")
OUT "REFERENCE X = ";GETSETTING$("CONFIG","TSPL","REFERENCE X")
OUT "REFERENCE Y = ";GETSETTING$("CONFIG","TSPL","REFERENCE Y")
OUT "SHIFT X = ";GETSETTING$("CONFIG","TSPL","SHIFT X")
OUT "SHIFT Y = ";GETSETTING$("CONFIG","TSPL","SHIFT Y")
OUT "SPEED = ";GETSETTING$("CONFIG","TSPL","SPEED")
OUT "COUNTRY CODE = ";GETSETTING$("CONFIG","TSPL","COUNTRY CODE")
OUT "CODEPAGE = ";GETSETTING$("CONFIG","TSPL","CODEPAGE")

```

结果

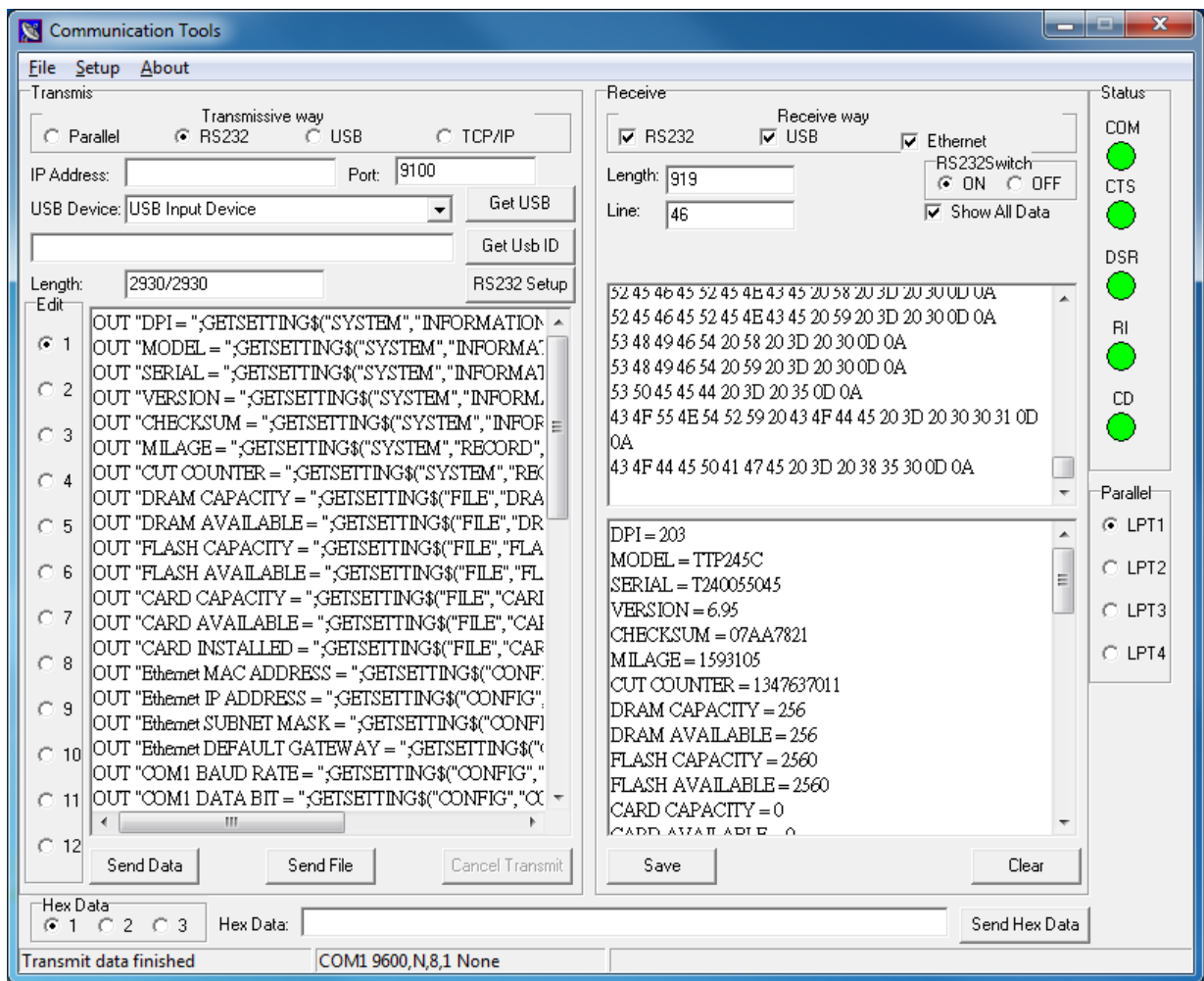

示例代码(NET, WLAN)

```
OUT "Ethernet DEFAULT RAW PORT = ";GETSETTING$("CONFIG", "NET", "RAW PORT")
```

```
OUT "WLAN MAC ADDRESS = ";GETSETTING$("CONFIG", "WLAN", "MAC ADDRESS")
```

```
OUT "WLAN IP ADDRESS = ";GETSETTING$("CONFIG", "WLAN", "IP ADDRESS")
```

```
OUT "WLAN SUBNET MASK = ";GETSETTING$("CONFIG", "WLAN", "SUBNET MASK")
```

```
OUT "WLAN DEFAULT GATEWAY = ";GETSETTING$("CONFIG", "WLAN", "DEFAULT GATEWAY")
```

```
OUT "WLAN DEFAULT RAW PORT = ";GETSETTING$("CONFIG", "WLAN", "RAW PORT")
```

```
OUT "NET Name = ";GETSETTING$("CONFIG", "NET", "NAME")
```

● SET USBHOST

说明

设置 USB host 对应 USB 键盘或扫描枪的用法

语法

SET USBHOSTKEYBOARD/SCANNER

参数	说明
KEYBOARD	USB 键盘(在 LCD 上显示提示内容)
SCANNER	USB 扫描枪(不在 LCD 上显示提示内容)

注意：

- 此命令在 V6.95 EZ 及以后版本 Firmware 中支持。
- 此命令仅在有 USB HOST 接口的型号中支持

范例

示例代码

```
SET USBHOSTKEYBOARD
DOWNLOAD "A.BAS"
LOOP:
SIZE 4,2
GAP 0,0
CLS
INPUT A$
TEXT 50,50,"0",0,20,20,A$
PRINT 1
GOTO LOOP
EOP
A.BAS
```

● SET RS232_REWINDER

说明

此命令用来设置 RS232 的 CTS (PIN8)的控制信号升高或者降低，用来搭配外部设备进行使用。

语法

SET RS232_REWINDER "RASING"/"FALLING"/"OFF"

参数	说明
"RASING"	打印机打印时设置为高信号
"FALLING"	打印机打印时设置为低信号
"OFF"	关闭此功能 (默认)

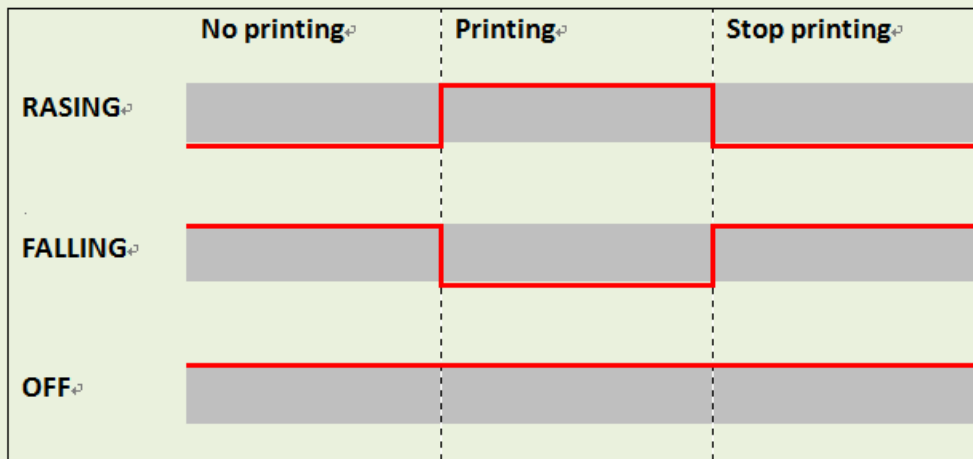

注意：

- 此命令在 V8.01 EZ& A1.85 EZ 及以后版本 Firmware 中支持。
- 此命令仅在有 RS232 接口的型号中支持

范例

示例代码

```
SET RS232_REWINDER "RASING"
```

● SET AUTORUN

说明

设置开机自动运行文件的名称，默认为 AUTO.BAS.

语法

SET AUTORUN "filename"

参数	说明
filename	自动运行文件的名称 默认为 AUTO.BAS.

注意：
此命令在 V6.86 EZ 及以后版本 Firmware 中支持。

范例

示例代码

```
REM *****Step1: Send the following command to redefine the auto-run file from "AUTO.BAS" to "TEST.BAS"
SET AUTORUN "TEST.BAS"

REM *****Step2: Send the following commands to download "TEST.BAS" file into printer.
DOWNLOAD F,"TEST.BAS"
SIZE 4,1
GAP 0,0
DIRECTION 1
CLS
BLOCK 10,10,600,200,"3",0,1,1,12,"\["]TEST.BAS\[["] is running automatically while turning on the printer."
PRINT 1
EOP

REM *****Step3: Turn off and on the printer to run "TEST.BAS" automatically.
```

结果

```
"TEST.BAS" is running automatically
while turning on the printer.
```

● SET VERIFIER

说明

此命令可以用来设置，当打印机在开始打印或结束打印时，将检验器(扫描枪)所得到的数据，通过 RS-232 端口回传。

语法

SET VERIFIER ON/OFF

VERIFYTRIGGER CHR\$()+CHR\$()...

VERIFYEND CHR\$()+CHR\$()...

参数

ON	开启检验功能
OFF	关闭检验功能
VERIFYTRIGGER	设定起始内容
VERIFYEND	设定结束内容

说明

注意：

此命令在 V6.92 EZ 及以后版本 Firmware 中支持。

范例

示例代码

```
SET VERIFIER ON
VERIFYTRIGGER CHR$(48)+CHR$(49)+CHR$(50)
VERIFYEND CHR$(65)+CHR$(66)+CHR$(67)
PRINT 10
```

结果

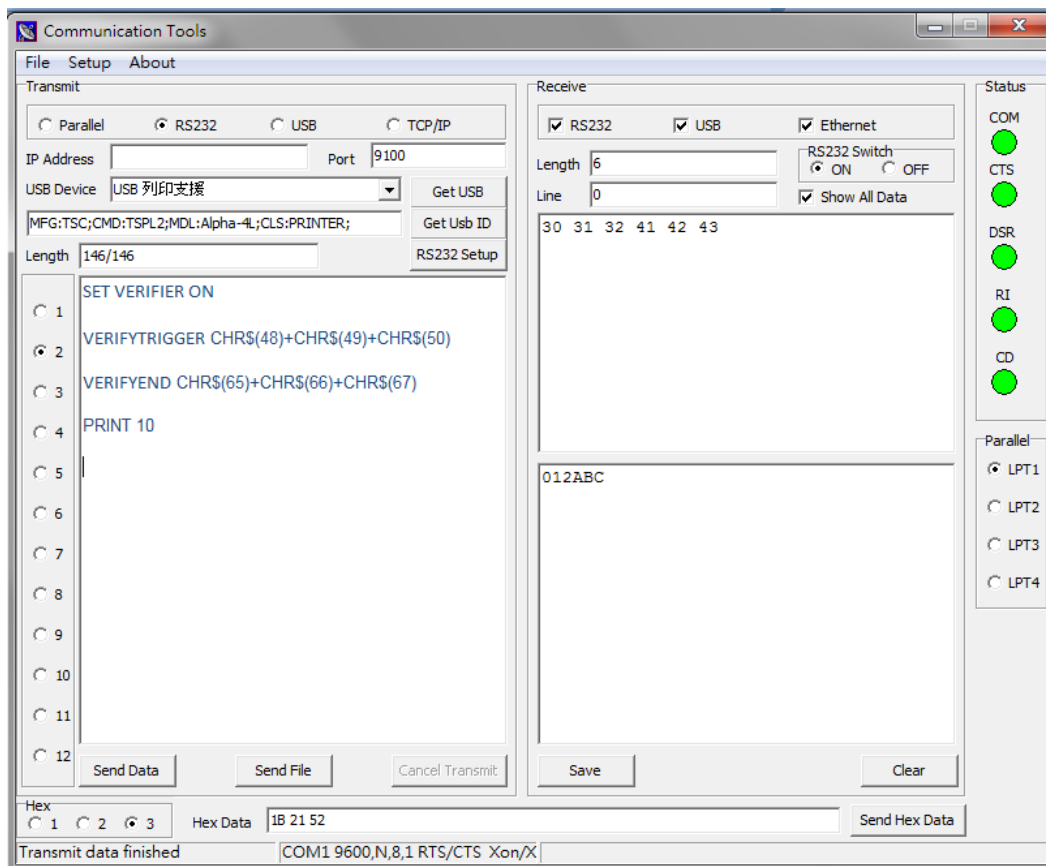

● SET RESPONSE

说明

设定打印机自动返回信息

语法

SET RESPONSE ["Job ID"],ON/OFF/BATCH

参数	说明
["Job ID"]	选填 设置任务 ID 默认为空
ON	开启功能
OFF	关闭功能 默认为关
BATCH	整批任务完成后回传

注意：
此命令在 V7.09 EZ 及以后版本 Firmware 中支持。

Response 语法

{Status,#####,ID}

Status
[Hex Receive]
00 待机
01 打印头开启
02 纸张卡纸
03 纸张卡纸并且打印头开启
04 缺纸
05 缺纸并且打印头开启
08 无碳带
09 无碳带并且打印头开启
0A 无碳带并且卡纸
0B 无碳带、卡纸并且打印头开启
0C 无碳带并且缺纸
0D 无碳带、缺纸并且打印头开启
10 暂停
20 打印中
80 其它错误
#####: 00001 ~ 99999

范例

<p>示例代码</p> <pre>SET RESPONSE ON SIZE 4,2 GAP 0,0 PRINT 3</pre> <p>{00,00001}{00,00002}{00,00003}</p>
<p>示例代码</p> <pre>SET RESPONSE "ID1",ON</pre>

SIZE 4,2
GAP 0,0
PRINT 3,2

{00,00001,ID1}{00,00002,ID1}{00,00003,ID1}{00,00004,ID1}{00,00005,ID1}{00,00006,ID1}

示例代码

SET RESPONSE "CCCC",BATCH
SIZE 4,2
GAP 0,0
PRINT 3,2

{00,00006,CCCC}

● SET DAYLIGHT_SAVE

说明

此命令用于设定夏令时

语法

SET DAYLIGHT_SAVE ON/OFF

SET DAYLIGHT_SAVE "Start", "End"

参数	说明
ON	开启功能
OFF	关闭功能(默认)
"Start"	从“起始时间”增长 1 小时
"End"	从“结束时间”减少 1 小时
	Month "JAN", "FEB", "MAR", "APR", "MAY", "JUN", "JUL", "AUG", "SEP", "OCT", "NOV", "DEC" "JANUARY", "FEBRUARY", "MARCH", "APRIL", "MAY", "JUNE", "JULY", "AUGUST", "SEPTEMBER", "OCTOBER", "NOVEMBER", "DECEMBER"
	Week "SUN", "MON", "TUE", "WED", "THU", "FRI", "SAT" "SUNDAY", "MONDAY", "TUESDAY", "WEDNESDAY", "THURSDAY", "FRIDAY", "SATURDAY"
	Which Week "FIRST", "SECOND", "THIRD", "FOURTH", "LAST" "1ST", "2ND", "3RD", "4TH", "LAST"
	Date 1~31
	Time 0:00~23:00

注意:

此命令在 V8.03 EZ 及以后版本 Firmware 中支持。

范例

示例代码

```
SET DAYLIGHT_SAVE ON
SET DAYLIGHT_SAVE OFF
SET DAYLIGHT_SAVE "MAR 1 4:00", "NOV 1 5:00"
SET DAYLIGHT_SAVE "MAR FIRST SUN 2:00", "NOV LAST SUN 3:00"
```

● PEEL

说明

获取 PEEL-OFF 感测器的状态，此参数为只读性质

语法

PEEL

<u>Return Value</u>	<u>说明</u>
0	纸张未在剥纸感测器上
1	纸张在剥纸感测器上

范例

示例代码

```
DOWNLOAD "DEMO.BAS"
SIZE 4,1
GAP 0,0
SET PEEL OFF
SET KEY1 OFF
SET LED1 OFF
SET LED3 OFF
:START
LED1=0
LED3=0
IF KEY1=1 THEN GOTO A
GOTO START
:A
LED1=1
CLS
TEXT 10,10,"3",0,1,1,"PEEL Function Test!! "
PRINT 1,1
:B
LED1=0
IF PEEL=1 THEN
LED3=1
GOTO B
ELSE
CLS
TEXT 10,10,"3",0,1,1,"The label is removed from the PEEL sensor!!"
PRINT 1,1
GOTO START
ENDIF
EOP
DEMO
```

● LED1, LED2, LED3

说明

控制 LED 指示灯的开关，此参数只能写入，LED 设定为 1 时是打开，设定为 0 时是关闭。在使用此命令时，请先清除 LED 设定，可参考 SET LED 命令。

语法

LEDm=n

Return Value	说明
m	m=1, LED1 m=2, LED2 m=3, LED3
n	0: 关闭 LED 1: 打开 LED

Model	LED1	LED2	LED3	LED4	LED5	LED6	LED7	LED2 & LED3
TDP-643 Plus/ 643R Plus 系列	ONLINE	ERROR	ERROR					
TTP-243/243 Plus/243 Pro 系列, TTP-244ME/244 ME Plus/244M Pro 系列, TTP-244/ 244 Plus 系列 TTP-2410M/2410M Pro 系列, TTP-246M Plus/246M Pro 系列, TTP-268M 系列, TTP-384M 系列, ME240 系列	POWER	ONLINE	ERROR					
TDP-245/247 系列, TTP-245/247 系 列, TTP-245C 系列, TDP-225 系列, TTP-225 系列, TA200 系列 注意: For this 系列, the LED1=LED2	GREEN	GREEN	RED					0 范围
Alpha-3R 系列	GREEN	RED	BAT1	BAT2	BAT3	BT/WIFI		0 范围
Alpha-4L 系列	GREEN	RED	BAT1	BAT2	BAT3	BT	WIFI	0 范围

注意: 请参考 [打印机型号列表](#) 确认打印机所属系列

范例

```

示例代码
DOWNLOAD "DEMO.BAS"
SIZE 3,3
GAP 0.12,0
SPEED 4
DENSITY 8
DIRECTION 1
REFERENCE 0,0
SET CUTTER OFF
SET PEEL OFF
SET LED1 OFF
SET LED2 OFF
SET LED3 OFF
LED1=0
LED2=1
LED3=0
EOP
DEMO
    
```

● KEY1, KEY2, KEY3

说明

读取 KEY1,KEY2 和 KEY3 的状态

Model	KEY0	KEY1	KEY2	KEY3	KEY4	KEY5	KEY6
TDP-643 Plus/ 643R Plus		PAUSE					
TTP-243/243 Plus/243 Pro 系列, TTP-244ME/244 ME Plus/244M Pro 系列, TTP-244/244 Plus 系列		PAUSE	FEED				
TDP-245/247 系列, TTP-245/247 系列, TTP-245C 系列, TDP-225 系列, TTP-225 系列, TA200 系列, Alpha-3R		FEED					
TTP-246M 系列		MENU	PAUSE	FEED	(UP)	(DOWN)	(SELECT)
TTP-248M 系列		MENU	PAUSE	FEED			
TTP-2410M/2410M Pro 系列, TTP-246M Plus/246M Pro 系列, TTP-268M 系列, TTP-384M 系列, ME240(LCD control panel) 系列		MENU	PAUSE	FEED	UP	DOWN	SELECT
ME240 系列		FEED	PAUSE				
M23 系列	FEED	LEFT	MID	RIGHT			
Alpha-4L		FEED	INFO	MENU			

注意：请参考[打印机型号列表](#)来确认打印机所属系列

语法

KEYm=n

Key	Return Value
KEY1 (MENU)	0: 释放 1: 按下
KEY2 (PAUDE)	0: 释放 1: 按下
KEY3 (FEED)	0: 释放 1: 按下

范例

示例代码

```

DOWNLOAD "DEMO.BAS"
SIZE 3,1
GAP 0,0
SPEED 4
DENSITY 8
DIRECTION 1
REFERENCE 0,0
SET LED1 OFF
SET KEY1 OFF
LED1=0
:START
IF KEY1=1 THEN
LED1=1
CLS
TEXT 100,10,"3",0,1,1,"KEY FUNCTION TEST"
PRINT 1,1
ELSE
LED1=0
ENDIF
GOTO START

```

EOP
DEMO

打印机全局变量

● @LABEL

说明

记录当前打印机所打印的标签数量，打印机初始化或重新开机不会清除。

语法

写入方法: @LABEL=nor @LABEL="n"

读取方法: A=LABEL or A\$=STR\$(LABEL)

参数	说明
n	已打印的标签数量 0<=n<=999999999

范例

示例代码	结果
<pre>DOWNLOAD "DEMO.BAS" SIZE 4,2.5 GAP 0,0 DIRECTION 1 CLS TEXT 10,50,"3",0,1,1,@LABEL TEXT 10,100,"3",0,1,1,"@LABEL="+STR\$(LABEL) TEXT 10,150,"3",0,1,1,"*****Statement 1*****" IF LABEL>1000 THEN TEXT 10,200,"3",0,1,1,"LABEL>1000" ELSE TEXT 10,200,"3",0,1,1,"LABEL<1000" ENDIF TEXT 10,250,"3",0,1,1,"*****Statement 1*****" A=LABEL IF A>1000 THEN TEXT 10,300,"3",0,1,1,"A>1000" ELSE TEXT 10,300,"3",0,1,1,"A<1000" ENDIF TEXT 10,350,"3",0,1,1,"*****Statement 3*****" A\$=STR\$(LABEL) IF VAL(A\$)>1000 THEN TEXT 10,400,"3",0,1,1,"VAL(A\$)>1000" ELSE TEXT 10,400,"3",0,1,1,"VAL(A\$)<1000" ENDIF PRINT 1,1 EOP DEMO</pre>	<pre>1661 @LABEL=1661 *****Statement 1***** LABEL>1000 *****Statement 1***** A>1000 *****Statement 3***** VAL(A\$)>1000</pre>

● YEAR

说明

设定或读取实时时钟(RTC)中所设定的年份，最多支持 4 位数字

语法

写入方法: **YEAR=02**

读取方法: **A=YEAR**

范围: 00~50=2000~2050; 51~99=1951~1999

范例

示例代码

```
DOWNLOAD "SetYear.BAS"  
REM *****Set Year 参数 to RTC*****  
YEAR=13  
EOP  
SetYear
```

示例代码

```
DOWNLOAD "DEMO.BAS"  
SIZE 4,1  
GAP 0,0  
DIRECTION 1  
CLS  
  
REM *****Read YEAR parameter from RTC*****  
YEAR$=STR$(YEAR)  
Y=YEAR  
  
REM *****Print*****  
TEXT 10,10,"3",0,1,1,"YEAR1="+YEAR$  
TEXT 10,50,"3",0,1,1,"YEAR2="+STR$(Y)  
TEXT 10,90,"3",0,1,1,"YEAR3="+STR$(YEAR)  
PRINT 1  
EOP  
DEMO
```

结果

```
YEAR1=2013  
YEAR2=2013  
YEAR3=2013
```

其它参考项目

~!C, MONTH, DATE, DAY, HOUR, MINUTE, SECOND

● MONTH

说明

设定或读取实时时钟(RTC)中所设定的月份，最多支持 2 位数字(0-12)

语法

写入方法: **MONTH=01**

读取方法: **A=MONTH**

范围: 01~12

范例

示例代码

```
DOWNLOAD "SetMonth.BAS"  
REM *****Set Month 参数 to RTC*****  
MONTH=01  
EOP  
SetMonth
```

示例代码

```
DOWNLOAD "DEMO.BAS"  
SIZE 4,1  
GAP 0,0  
DIRECTION 1  
CLS  
  
REM *****Read Month parameter form RTC*****  
MONTH$=STR$(MONTH)  
M=MONTH  
  
REM *****Print*****  
TEXT 10,10,"3",0,1,1,"MONTH1="+MONTH$  
TEXT 10,50,"3",0,1,1,"MONTH2="+STR$(M)  
TEXT 10,90,"3",0,1,1,"MONTH3="+STR$(MONTH)  
PRINT 1  
EOP  
DEMO
```

结果

```
MONTH1=1  
MONTH2=1  
MONTH3=1
```

其它参考项目

~IC, MONTH, DATE, DAY, HOUR, MINUTE, SECOND

● DATE

说明

设定或读取实时时钟(RTC)中所设定的日期，最多支持 2 位数字(01-31)

语法

写入方法: **DATE=12**

读取方法: **A=DATE**

范围: 01~31

范例

示例代码

```
DOWNLOAD "SetDate.BAS"  
REM *****Set Date 参数 to RTC*****  
DATE=10  
EOP  
SetDate
```

示例代码

```
DOWNLOAD "DEMO.BAS"  
SIZE 4,1  
GAP 0,0  
DIRECTION 1  
CLS  
  
REM *****Read Date parameter form RTC*****  
DATE$=STR$(DATE)  
D=DATE  
  
REM *****Print*****  
TEXT 10,10,"3",0,1,1,"DATE1="+DATE$  
TEXT 10,50,"3",0,1,1,"DATE2="+STR$(D)  
TEXT 10,90,"3",0,1,1,"DATE3="+STR$(DATE)  
PRINT 1  
EOP  
DEMO
```

结果

```
DATE1=10  
DATE2=10  
DATE3=10
```

其它参考项目

~IC, MONTH, DATE, DAY, HOUR, MINUTE, SECOND

● WEEK

说明

设定或读取实时时钟(RTC)中所设定的周数，最多支持 1 位数字(1-7)

语法

读取方法: **A=WEEK**

范围: 1(Sunday)~7(Saturday)

范例

示例代码

```
DOWNLOAD "DEMO.BAS"  
SIZE 4,1  
GAP 0,0  
DIRECTION 1  
CLS  
  
REM *****Read Week parameter form RTC*****  
WEEK$=STR$(WEEK)  
W=WEEK  
  
REM *****Print*****  
TEXT 10,10,"3",0,1,1,"WEEK1="+WEEK$  
TEXT 10,50,"3",0,1,1,"WEEK2="+STR$(W)  
TEXT 10,90,"3",0,1,1,"WEEK3="+STR$(WEEK)  
PRINT 1  
EOP  
DEMO
```

结果

```
WEEK1=5  
WEEK2=5  
WEEK3=5
```

其它参考项目

~!C, MONTH, DATE, DAY, HOUR, MINUTE, SECOND

● HOUR

说明

设定或读取实时时钟(RTC)中所设定的小时，最多支持 2 位数字(00-23)

语法

写入方法: **HOUR=12**

读取方法: **A=HOUR**

范围: 00~23

范例

示例代码

```
DOWNLOAD "SetHour.BAS"  
REM *****Set Hour 参数 to RTC*****  
HOUR=10  
EOP  
SetHour
```

示例代码

```
DOWNLOAD "DEMO.BAS"  
SIZE 4,1  
GAP 0,0  
DIRECTION 1  
CLS  
  
REM *****Read Hour parameter form RTC*****  
HOUR$=STR$(HOUR)  
H=HOUR  
  
REM *****Print*****  
TEXT 10,10,"3",0,1,1,"HOUR1="+HOUR$  
TEXT 10,50,"3",0,1,1,"HOUR2="+STR$(H)  
TEXT 10,90,"3",0,1,1,"HOUR3="+STR$(HOUR)  
PRINT 1  
EOP  
DEMO
```

结果

```
HOUR1=10  
HOUR2=10  
HOUR3=10
```

其它参考项目

~!C, MONTH, DATE, DAY, HOUR, MINUTE, SECOND

● MINUTE

说明

设定或读取实时时钟(RTC)中所设定的分钟，最多支持 2 位数字(0-59)

语法

写入方法: **MINUTE=12**

读取方法: **A=MINUTE**

范围: 00~59

范例

示例代码

```
DOWNLOAD "SetMinute.BAS"  
REM *****Set Minute 参数 to RTC*****  
MINUTE=27  
EOP  
SetMinute
```

示例代码

```
DOWNLOAD "DEMO.BAS"  
SIZE 4,1  
GAP 0,0  
DIRECTION 1  
CLS  
  
REM *****Read Minute parameter form RTC*****  
MINUTE$=STR$(MINUTE)  
MIN=MINUTE  
  
REM *****Print*****  
TEXT 10,10,"3",0,1,1,"MINUTE1="+MINUTE$  
TEXT 10,50,"3",0,1,1,"MINUTE2="+STR$(MIN)  
TEXT 10,90,"3",0,1,1,"MINUTE3="+STR$(MINUTE)  
PRINT 1  
EOP  
DEMO
```

结果

```
MINUTE1=27  
MINUTE2=27  
MINUTE3=27
```

其它参考项目

~IC, MONTH, DATE, DAY, HOUR, MINUTE, SECOND

● SECOND

说明

设定或读取实时时钟(RTC)中所设定的秒，最多支持 2 位数字(0-59)

语法

写入方法: **SECOND=12**

读取方法: **A=SECOND**

范围: 00~59

范例

示例代码

```
DOWNLOAD "SetSecond.BAS"  
REM *****Set Second 参数 to RTC*****  
SECOND=59  
EOP  
SetSecond
```

示例代码

```
DOWNLOAD "DEMO.BAS"  
SIZE 4,1  
GAP 0,0  
DIRECTION 1  
CLS  
  
REM *****Read Second parameter form RTC*****  
SECOND$=STR$(SECOND)  
SEC=SECOND  
  
REM *****Print*****  
TEXT 10,10,"3",0,1,1,"SECOND1="+SECOND$  
TEXT 10,50,"3",0,1,1,"SECOND2="+STR$(SEC)  
TEXT 10,90,"3",0,1,1,"SECOND3="+STR$(SECOND)  
PRINT 1  
EOP  
DEMO
```

结果

```
SECOND1=59  
SECOND2=59  
SECOND3=59
```

其它参考项目

~IC, MONTH, DATE, DAY, HOUR, MINUTE, SECOND

● @YEAR

说明

设定或读取实时时钟(RTC)中所设定的年份，最多支持 4 位数字。@YEAR 在程序中可直接使用

语法

写入方法: @YEAR="01"

读取方法: @YEAR

范围: 00~99

注意：此指令仅对支持 TSPL2 指令的打印机有效。请参考[打印机型号列表](#) 来确认。

范例

示例代码	结果
<pre>REM *****Set @YEAR***** @YEAR="05" REM *****Print***** SIZE 4,1 GAP 0,0 DIRECTION 1 CLS TEXT 10,10,"3",0,1,1,"@YEAR" TEXT 210,10,"3",0,1,1,@YEAR PRINT 1</pre>	<pre>@YEAR 2005</pre>

其它参考项目

~!C, @MONTH, @DATE, @DAY, @HOUR, @MINUTE, @SECOND

● @MONTH

说明

设定或读取实时时钟(RTC)中所设定的月份，最多支持 2 位数字(01-12)。@MONTH 在程序中可直接使用

语法

写入方法: @MONTH="01"

读取方法: @MONTH

范围: 01~12

注意：此指令仅对支持 TSPL2 指令的打印机有效。请参考[打印机型号列表](#) 来确认。

范例

示例代码	结果
<pre>REM *****Set @MONTH***** @MONTH="12" REM *****Print***** SIZE 4,1 GAP 0,0 DIRECTION 1 CLS TEXT 10,10,"3",0,1,1,"@MONTH" TEXT 210,10,"3",0,1,1,@MONTH PRINT 1</pre>	<pre>@MONTH 12</pre>

其它参考项目

~!C, @YEAR, @DATE, @DAY, @HOUR, @MINUTE, @SECOND

● @DATE

说明

设定或读取实时时钟(RTC)中所设定的日期，最多支持 2 位数字(01-31)。@DATE 在程序中可直接使用

语法

写入方法: @DATE="12"

读取方法: @DATE

范围: 01~31

注意：此指令仅对支持 TSPL2 指令的打印机有效。请参考[打印机型号列表](#) 来确认。

范例

示例代码	结果
<pre>REM *****Set @DATE***** @DATE="31" REM *****Print***** SIZE 4,1 GAP 0,0 DIRECTION 1 CLS TEXT 10,10,"3",0,1,1,"@DATE" TEXT 210,10,"3",0,1,1,@DATE PRINT 1</pre>	<pre>@DATE 31</pre>

其它参考项目

~IC, @YEAR, @MONTH, @DAY, @HOUR, @MINUTE, @SECOND

● @DAY

说明

设定或读取实时时钟(RTC)中所设定的星期几，最多支持 1 位数字(1-7)。@DAY 在程序中可直接使用

语法

读取方法: @DAY

范围: 1(Sunday)~7(Saturday)

注意：此指令仅对支持 TSPL2 指令的打印机有效。请参考[打印机型号列表](#) 来确认。

范例

示例代码	结果
<pre>REM *****Print***** SIZE 4,1 GAP 0,0 DIRECTION 1 CLS TEXT 10,10,"3",0,1,1,"@DAY" TEXT 210,10,"3",0,1,1,@DAY PRINT 1</pre>	<pre>@DAY 7</pre>

其它参考项目

~!C, @YEAR, @MONTH, @DATE, @HOUR, @MINUTE, @SECOND

● @HOUR

说明

设定或读取实时时钟(RTC)中所设定的小时，最多支持 2 位数字(00-23)。@HOUR 在程序中可直接使用

语法

写入方法: @HOUR="12"

读取方法: @HOUR

范围: 00~23

注意：此指令仅对支持 TSPL2 指令的打印机有效。请参考[打印机型号列表](#) 来确认。

范例

示例代码	结果
<pre>REM *****Set @HOUR***** @HOUR="23" REM *****Print***** SIZE 4,1 GAP 0,0 DIRECTION 1 CLS TEXT 10,10,"3",0,1,1,"@HOUR" TEXT 210,10,"3",0,1,1,@HOUR PRINT 1</pre>	<pre>@HOUR 23</pre>

其它参考项目

~IC, @YEAR, @MONTH, @DATE, @DAY, @MINUTE, @SECOND

● @MINUTE

说明

设定或读取实时时钟(RTC)中所设定的分钟，最多支持 2 位数字(00-59)。@MINUTE 在程序中可直接使用

语法

写入方法: @MINUTE ="12"

读取方法: @MINUTE

范围: 00~59

注意：此指令仅对支持 TSPL2 指令的打印机有效。请参考[打印机型号列表](#) 来确认。

范例

示例代码	结果
<pre>REM *****Set @MINUTE***** @MINUTE="59" REM *****Print***** SIZE 4,1 GAP 0,0 DIRECTION 1 CLS TEXT 10,10,"3",0,1,1,"@MINUTE" TEXT 210,10,"3",0,1,1,@MINUTE PRINT 1</pre>	<pre>@MINUTE 59</pre>

其它参考项目

~IC, @YEAR, @MONTH, @DATE, @DAY, @HOUR, @SECOND

● @SECOND

说明

设定或读取实时时钟(RTC)中所设定的秒，最多支持 2 位数字(00-59)。@SECOND 在程序中可直接使用

语法

写入方法: @SECOND="12"

读取方法: @SECOND

范围: 00~59

注意：此指令仅对支持 TSPL2 指令的打印机有效。请参考[打印机型号列表](#) 来确认。

范例

示例代码	结果
<pre>REM *****Set @SECOND***** @SECOND="59" REM *****Print***** SIZE 4,1 GAP 0,0 DIRECTION 1 CLS TEXT 10,10,"3",0,1,1,"@SECOND" TEXT 210,10,"3",0,1,1,@SECOND PRINT 1</pre>	<pre>@SECOND 59</pre>

其它参考项目

~!C, @YEAR, @MONTH, @DATE, @DAY, @HOUR, @MINUTE

● **_MODEL\$**

说明

获得当前打印机的型号名称，只读属性

语法

_MODEL\$

范例

<p>示例代码</p> <pre>SIZE 4,1 GAP 0,0 DIRECTION 1 CLS TEXT 10,10,"3",0,1,1,"Model: " + _MODEL\$ TEXT 10,60,"3",0,1,1,"Serial No.: " + _SERIAL\$ TEXT 10,110,"3",0,1,1,"F/W Version: " + _VERSION\$ PRINT 1</pre>
<p>结果</p> <pre>Model: TDP247 Serial No.: D452350388 F/W Version: 7.00</pre>

其它参考项目

_SERIAL\$, _VERSION\$

● **_SERIAL\$**

说明

获得当前打印机的序列号，只读属性

打印机序列号必须在工厂内才能烧录

语法

_SERIAL\$

范例

示例代码

```
SIZE 4,1  
GAP 0,0  
DIRECTION 1  
CLS  
TEXT 10,10,"3",0,1,1,"Model: " + _MODEL$  
TEXT 10,60,"3",0,1,1,"Serial No.: " + _SERIAL$  
TEXT 10,110,"3",0,1,1,"F/W Version: " + _VERSION$  
PRINT 1
```

结果

```
Model: TDP247  
Serial No.: D452350388  
F/W Version: 7.00
```

其它参考项目

_MODEL\$, _VERSION\$

● **_VERSION\$**

说明

获得当前打印机的固件版本，只读属性

语法

_SERIAL\$

范例

<p>示例代码</p> <pre>SIZE 4,1 GAP 0,0 DIRECTION 1 CLS TEXT 10,10,"3",0,1,1,"Model: " + _MODEL\$ TEXT 10,60,"3",0,1,1,"Serial No.: " + _SERIAL\$ TEXT 10,110,"3",0,1,1,"F/W Version: " + _VERSION\$ PRINT 1</pre>
<p>结果</p> <pre>Model: TDP247 Serial No.: D452350388 F/W Version: 7.00</pre>

其它参考项目

_MODEL\$, _VERSION\$

内置 Wi-Fi 模组设置

● WLAN OFF

说明

此命令用来关闭 Wi-Fi 功能，重启后生效

语法

WLAN OFF

注意：

可以使用 **SELFTEST WLAN** 来检查 **WLAN** 部分的设定，**SSID** 为空

范例

示例代码	结果
<pre>WLAN OFF SELFTEST WLAN</pre>	<pre>----- WLAN SETTING ----- MAC ADDR: 001DC9-908397 MODE: INFRASTRUCTURE SSID: DHCP: OFF IP ADDR: 0.0.0.0 SUBNET: 0.0.0.0 GATEWAY: 0.0.0.0 PORT: 9100 -----</pre>

其它参考项目

WLAN SSID

● WLAN SSID

说明

设定 Wi-Fi 模组所要接入的无线网络的 SSID，重启后生效

语法

WLAN SSID "ssid"

参数	说明
ssid	所要接入无线网络的 SSID

注意：
SSID 区分大小写，最长为 32 bytes.

范例

示例代码	结果
WLAN SSID "TEST-AP" SELFTEST WLAN	<pre>----- WLAN SETTING ----- MAC ADDR: 001DC9-908397 MODE: INFRASTRUCTURE SSID: TEST-AP DHCP: OFF IP ADDR: 0.0.0.0 SUBNET: 0.0.0.0 GATEWAY: 0.0.0.0 PORT: 9100 -----</pre>

其它参考项目

WLAN OFF

● WLAN WPA

说明

设定 Wi-Fi 模组所要接入的无线网络的 WPA 加密模式，此项可设定，不可读取，重启后生效

语法

WLAN WPA OFF
WLAN WPA "key"

参数	说明
OFF	关闭 WPA 加密
Key	网络密钥 8 到 63 字符 Key = 密码或共享密码 (密码为一个 8 到 63 个字符的字串) (共享密码为一个 32byte 的十六进制数字)

范例

示例代码

```
WLAN WPA OFF  
WLAN WPA "123456789"
```

● WLAN WEP

说明

设定 Wi-Fi 模组所要接入的无线网络的 WEP 加密模式，此项可设定，不可读取，重启后生效

语法

WLAN WEP OFF

WLAN WEP n, "key"

参数	说明
OFF	关闭 WEP 加密
N	加密类型 1 到 4.
Key	密码 5 到 13 个字符或 10 到 26 十六进制数字

范例

示例代码

```
WLAN WEP OFF
```

```
WLAN WEP 1,"ABCDE"
```

```
WLAN WEP 2,"ABCDE"
```

```
WLAN WEP 3,"ABCDE"
```

```
WLAN WEP 4,"4142434445"
```

● WLAN DHCP

说明

设置以 DHCP 模式获取 IP 地址，重启后生效

语法

WLAN DHCP

范例

示例代码	结果
<pre>WLAN MODE INFRASTRUCTURE WLAN SSID "TEST-AP" WLAN WPA "123456789" WLAN DHCP WLAN PORT 9100 SELFTEST WLAN</pre>	<pre>----- WLAN SETTING ----- MAC ADDR: 001DC9-908397 MODE: INFRASTRUCTURE SSID: TEST-AP DHCP: ON IP ADDR: 10.0.10.138 SUBNET: 255.255.255.0 GATEWAY: 10.0.10.252 PORT: 9100 -----</pre>

其它参考项目

WLAN IP

● WLAN IP

说明

设置静态的 IP 地址信息，重启后生效

语法

WLAN IP "ip","mask","gateway"

参数	说明
ip	IP 地址
Mask	子网掩码
Gateway	网关

范例

示例代码	结果
<pre>WLAN MODE INFRASTRUCTURE WLAN SSID "TEST-AP" WLAN WPA "123456789" WLAN IP "10.0.10.138","255.255.255.0","10.0.10.252" WLAN PORT 9100 SELFTEST WLAN</pre>	<pre>----- WLAN SETTING ----- MAC ADDR: 001DC9-908397 MODE: INFRASTRUCTURE SSID: TEST-AP DHCP: OFF IP ADDR: 10.0.10.138 SUBNET: 255.255.255.0 GATEWAY: 10.0.10.252 PORT: 9100 -----</pre>

其它参考项目

WLAN DHCP

● WLAN PORT

说明

指定 Wi-Fi 模组的端口，重启后生效

语法

WLAN PORT number

参数	说明
number	Raw 接口 默认为 9100.

范例

示例代码	结果
<pre>WLAN MODE INFRASTRUCTURE WLAN SSID "TEST-AP" WLAN WPA "123456789" WLAN IP "10.0.10.138","255.255.255.0","10.0.10.252" WLAN PORT 8000 SELFTTEST WLAN</pre>	<pre>----- WLAN SETTING ----- MAC ADDR: 001DC9-908397 MODE: INFRASTRUCTURE SSID: TEST-AP DHCP: OFF IP ADDR: 10.0.10.138 SUBNET: 255.255.255.0 GATEWAY: 10.0.10.252 PORT: 8000 -----</pre>

网口设置

● NET DHCP

说明

设置以 DHCP 模式获取 IP 地址，重启后生效

语法

NET DHCP

范例

示例代码	结果
<pre>NET DHCP SELFTEST ETHERNET</pre>	<pre>----- ETHERNET SETTING ----- NAME : PS-600002 MAC ADDR : 001B82-600002 DHCP : ON IP ADDR : 192.168.0.107 SUBNET : 255.255.255.0 GATEWAY : 192.168.0.1 PORT : 9100 -----</pre>

其它参考项目

NETIP

● NET IP

说明

设置静态的 IP 地址信息，重启后生效

语法

NET IP "ip","mask","gateway"

参数	说明
ip	IP 地址
mask	子网掩码
gateway	网关

范例

示例代码
<pre>NET IP "192.168.10.40","255.255.255.0","192.168.10.252" SELFTEST ETHERNET</pre>
结果
<pre>----- ETHERNET SETTING ----- NAME : PS-600002 MAC ADDR : 001B82-600002 DHCP : OFF IP ADDR : 192.168.10.40 SUBNET : 255.255.255.0 GATEWAY : 192.168.10.252 PORT : 9100 -----</pre>

其它参考项目

NETDHCP

● NET PORT

说明

指定网口的端口号，重启后生效

语法

NET PORT number

参数	说明
number	Raw 端口 默认为 9100.

范例

示例代码	结果
<pre>NET PORT 9100 SELFTEST ETHERNET</pre>	<pre>----- ETHERNET SETTING ----- NAME : PS-600002 MAC ADDR : 001B82-600002 DHCP : OFF IP ADDR : 192.168.10.40 SUBNET : 255.255.255.0 GATEWAY : 192.168.10.252 PORT : 9100 -----</pre>

● NET NAME

说明

设定打印机在网络中的名称

语法

NET NAME "printerserver"

参数	说明
printerserver	设定打印机在网络中的名称

范例

示例代码	结果
<pre>NET NAME "TEST" SELFTEST ETHERNET</pre>	<pre>----- ETHERNET SETTING ----- NAME: TEST MAC ADDR: 001B82-600002 DHCP: OFF IP ADDR: 192.168.10.40 SUBNET: 255.255.255.0 GATEWAY: 192.168.10.252 PORT: 9100 -----</pre>

NFC 设定指令

● NFC FEATURE

描述

此指令用来返回确认打印是否支持 NFC 选配，或者是否其已安装。
(支持的机型: Alpha-2R 系列)

语法

NFC FEATURE

参数	描述
None	N/A

Return Information	
not available	不支持 NFC
not present	该功能不可用，支持 NFC，但没有安装阅读器。
present	该功能可用，支持 NFC，有安装阅读器。

范例

示例代码	结果
<pre>NFC FEATURE</pre>	<pre>Example by CommTool: present</pre>

● NFC STATUS

描述

此命令用于返回 NFC 读取器的当前状态或完成最后操作的状态

语法

NFC STATUS

参数	描述
None	N/A

Return Information	
Idle	阅读器处于非活跃状态或未被使用过
in progress	操作执行中
timed out	操作超时
successful	操作完成

范例

示例代码	结果
<pre>NFC STATUS</pre>	<pre>Example by CommTool: in progress</pre>

● NFC TIMEOUT

描述

此命令用来设置 NFC 装置的读写超时时间，范围 0 到 3600(单位为秒)

语法

NFC TIMEOUT m

参数	描述
m	0 to 3600

注意:

- 打印机默认值为 10 秒
- 打印机超时时会发出哔哔声

范例

示例代码

```
NFC TIMEOUT 20
```

● NFC READ

描述

此命令用于返回存储在最后一个 NFC 读取事件中的内容(最多 2048 个字符)

语法

NFC READ

<u>参数</u>	<u>描述</u>
None	N/A

范例

<u>示例代码</u>
NFC READ

● NFC WRITE

描述

该命令用于设置由 NFC 系统发送的内容(最多 2048 个字符)

语法

NFC WRITE "content"

<u>参数</u>	<u>描述</u>
content	文本字符串

范例

<u>示例代码</u>
NFC WRITE "Test"

● NFC MODE

描述

此命令用于设置 NFC 读取器模式，此命令可以启动或停止读写操作(最多 2048 个字符)

语法

NFC MODE OFF/READ/WRITE

<u>参数</u>	<u>描述</u>
OFF	关闭
READ	读取标签模式
WRITE	写入标签模式

Note:

默认设置为关，在读或写操作完成、失败或超时后，它返回状态

若要继续写入或读取数据到标签，请将此值设置为所需的“READ”或“WRITE”。

范例

示例代码

<p><u>第一次向标签写入数据</u></p> <pre>NFC MODE OFF NFC TIMEOUT 3 NFC WRITE "Test"</pre> <p><u>Read data from tag once</u></p> <pre>NFC MODE OFF NFC TIMEOUT 3 NFC READ</pre>	<p><u>继续向标签写入数据</u></p> <pre>NFC MODE WRITE NFC WRITE "123456789"</pre> <p><u>Continue to read data from Tag</u></p> <pre>NFC MODE READ NFC READ</pre>
--	--

GPIO 设定

● SET GPO

说明

设定打印机 GPO 端口在对应状态时的输出信号

语法

SET GPOn signal state, delay0, pulse0, delay1, pulse1, function condition

参数	说明																						
n	n = 1 ~ 7 7 个对应的输出接口																						
Signal state	<table border="1"><tr><td>HIGH</td><td>条件成立时变化为高信号</td></tr><tr><td>LOW</td><td>条件成立时变化为低信号</td></tr><tr><td>POS</td><td>条件成立时变化为正信号</td></tr><tr><td>NEG</td><td>条件成立时变化为负信号</td></tr></table>	HIGH	条件成立时变化为高信号	LOW	条件成立时变化为低信号	POS	条件成立时变化为正信号	NEG	条件成立时变化为负信号														
HIGH	条件成立时变化为高信号																						
LOW	条件成立时变化为低信号																						
POS	条件成立时变化为正信号																						
NEG	条件成立时变化为负信号																						
Delay0	在检测到条件成立时，打印机会等待这段时间，才输出“ture”信号 单位: millisecond. 最大: 32000.																						
Pulse0	“true”时的脉冲宽度(缺省时为 level-type 信号) 单位: millisecond. 最大: 32000.																						
Delay1	在检测到条件成立时，打印机会等待这段时间，才输出“false”信号 单位: millisecond. 最大: 32000.																						
Pulse1	“false”时的脉冲宽度(缺省时为 level-type 信号) 单位: millisecond. 最大: 32000.																						
Function condition (warning, error, control...)	<table border="1"><tr><td>FAULT</td><td>打印机错误</td></tr><tr><td>FAULT RIBBON</td><td>碳带出现错误</td></tr><tr><td>FAULT PAPER</td><td>纸张出现错误</td></tr><tr><td>FAULT CARRIAGE</td><td>打印头开启错误</td></tr><tr><td>FAULT MEMORY</td><td>内存错误</td></tr><tr><td>FAULT CUTTER</td><td>裁刀错误</td></tr><tr><td>FAULT OVERHEAT</td><td>打印头或马达过热</td></tr><tr><td>PAUSE</td><td>暂停状态</td></tr><tr><td>TAKELABEL</td><td>请取纸</td></tr><tr><td>IDLE</td><td>打印机空闲中</td></tr><tr><td>PRINT</td><td>正在打印中</td></tr></table>	FAULT	打印机错误	FAULT RIBBON	碳带出现错误	FAULT PAPER	纸张出现错误	FAULT CARRIAGE	打印头开启错误	FAULT MEMORY	内存错误	FAULT CUTTER	裁刀错误	FAULT OVERHEAT	打印头或马达过热	PAUSE	暂停状态	TAKELABEL	请取纸	IDLE	打印机空闲中	PRINT	正在打印中
FAULT	打印机错误																						
FAULT RIBBON	碳带出现错误																						
FAULT PAPER	纸张出现错误																						
FAULT CARRIAGE	打印头开启错误																						
FAULT MEMORY	内存错误																						
FAULT CUTTER	裁刀错误																						
FAULT OVERHEAT	打印头或马达过热																						
PAUSE	暂停状态																						
TAKELABEL	请取纸																						
IDLE	打印机空闲中																						
PRINT	正在打印中																						

范例

示例代码

```
SET GPO1 HIGH,100,0,100,0,FAULT RIBBON
SET GPO2 LOW,100,0,100,0,FAULT PAPER
SET GPO3 POS,100,100,100,100,PAUSE
SET GPO4 NEG,100,50,100,50,IDLE
```

● SET GPI

说明

设定打印机 GPI 端口，在接收到对应信号时的动作

语法

SET GPI*n* signal, pulse, function

参数	说明																				
<i>n</i>	<i>n</i> = 1 ~ 4 4 个对应的输入接口																				
Signal state	<table border="1"><tr><td>HIGH</td><td>当高信号时所执行的操作</td></tr><tr><td>LOW</td><td>当低信号时所执行的操作</td></tr><tr><td>POS</td><td>当正信号时所执行的操作</td></tr><tr><td>NEG</td><td>当负信号时所执行的操作</td></tr></table>	HIGH	当高信号时所执行的操作	LOW	当低信号时所执行的操作	POS	当正信号时所执行的操作	NEG	当负信号时所执行的操作												
HIGH	当高信号时所执行的操作																				
LOW	当低信号时所执行的操作																				
POS	当正信号时所执行的操作																				
NEG	当负信号时所执行的操作																				
Pulse	脉冲宽度，缺省时为 level-type 信号 单位: millisecond. 最大: 32000.																				
Function (control)	<table border="1"><tr><td>PAUSE</td><td>触发暂停</td></tr><tr><td>PAUSE ON</td><td>进入暂停状态</td></tr><tr><td>PAUSE OFF</td><td>取消暂停状态</td></tr><tr><td>PRINT</td><td>打印标签</td></tr><tr><td>PRINT <i>n</i></td><td><i>n</i> 为数值 指定打印多少张标签 最大: 32000.</td></tr><tr><td>CUT</td><td>立刻裁切</td></tr><tr><td>FEED <i>n</i></td><td><i>n</i> 为数值单位为 dot.指定要送纸的长度 最大: 32000.</td></tr><tr><td>BACKFEED <i>n</i></td><td><i>n</i> 为数值单位为 dot.指定要回纸的长度 最大: 32000.</td></tr><tr><td>FORMFEED</td><td>送一张纸</td></tr><tr><td>INPUT <i>n</i></td><td><i>n</i> 为文本或者指令.<i>n</i> 会触发打印机动作</td></tr></table>	PAUSE	触发暂停	PAUSE ON	进入暂停状态	PAUSE OFF	取消暂停状态	PRINT	打印标签	PRINT <i>n</i>	<i>n</i> 为数值 指定打印多少张标签 最大: 32000.	CUT	立刻裁切	FEED <i>n</i>	<i>n</i> 为数值单位为 dot.指定要送纸的长度 最大: 32000.	BACKFEED <i>n</i>	<i>n</i> 为数值单位为 dot.指定要回纸的长度 最大: 32000.	FORMFEED	送一张纸	INPUT <i>n</i>	<i>n</i> 为文本或者指令. <i>n</i> 会触发打印机动作
PAUSE	触发暂停																				
PAUSE ON	进入暂停状态																				
PAUSE OFF	取消暂停状态																				
PRINT	打印标签																				
PRINT <i>n</i>	<i>n</i> 为数值 指定打印多少张标签 最大: 32000.																				
CUT	立刻裁切																				
FEED <i>n</i>	<i>n</i> 为数值单位为 dot.指定要送纸的长度 最大: 32000.																				
BACKFEED <i>n</i>	<i>n</i> 为数值单位为 dot.指定要回纸的长度 最大: 32000.																				
FORMFEED	送一张纸																				
INPUT <i>n</i>	<i>n</i> 为文本或者指令. <i>n</i> 会触发打印机动作																				

范例

示例代码

```
SET GPI1 HIGH,0,PAUSE
SET GPI2 LOW,0,PAUSE ON
SET GPI3 POS,100,PAUSE OFF
SET GPI4 NEG,100,CUT
SET GPI5 NEG,100,INPUT "TEST.BAS"+CHR$(13)+CHR$(10)
```

GPIO Waveform

GPIO Level Signal : Continuous action. (Host to printer.)

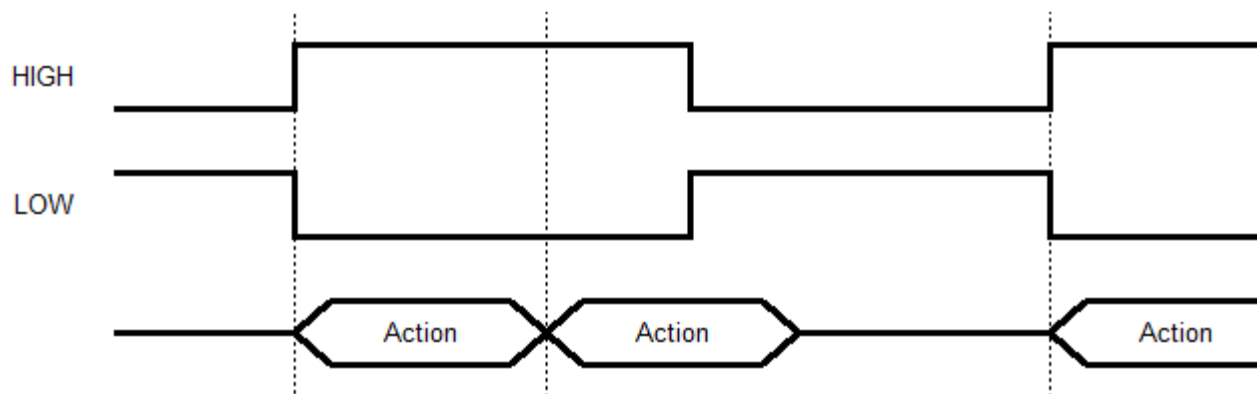

GPIO Pulse Signal : A pulse is an action. (Host to printer.)

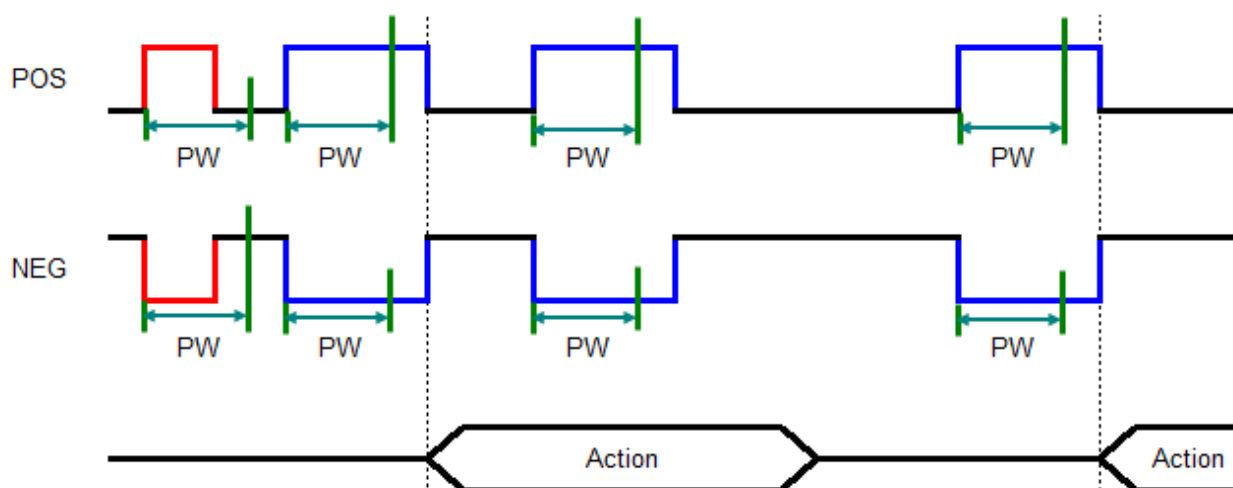

GPO Level Signal : Continuous condition. (Printer to host.)

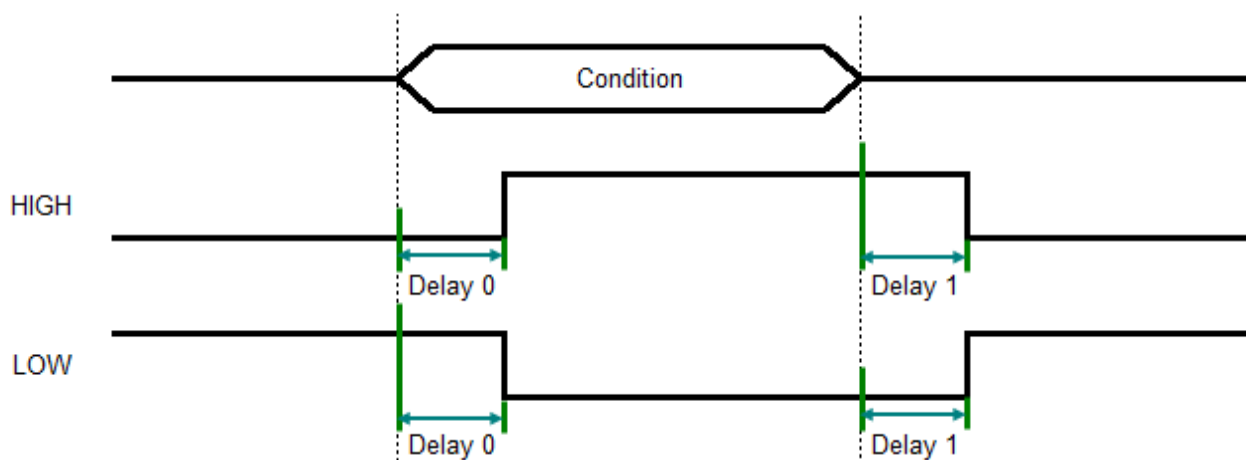

GPO Pulse Signal : A pulse is a condition. (Printer to host.)

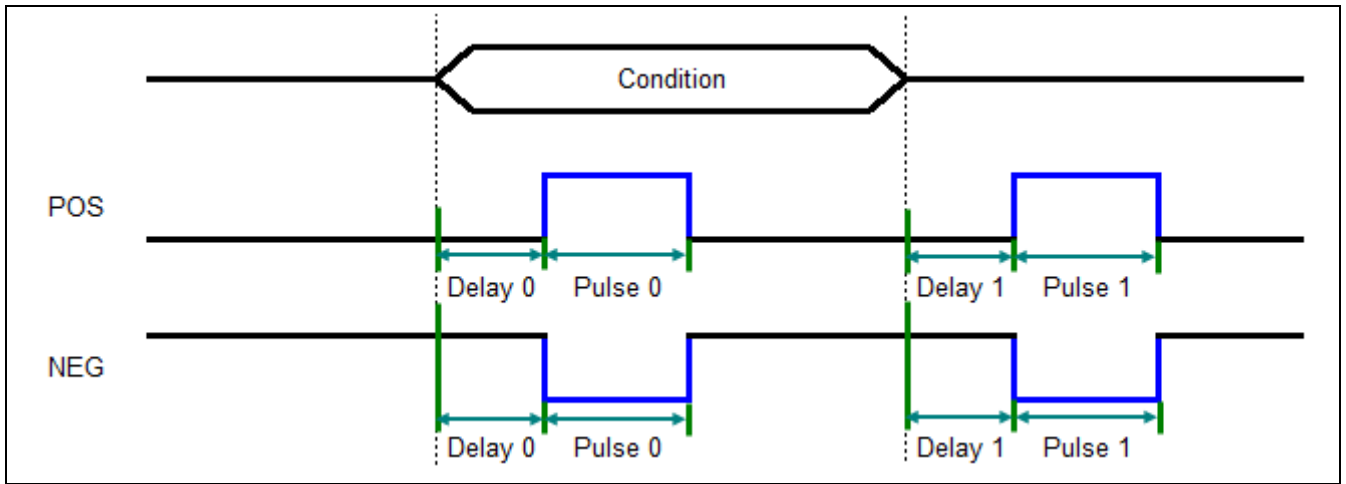

GPIO Circuit Diagram

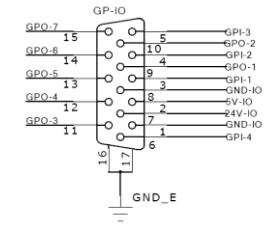
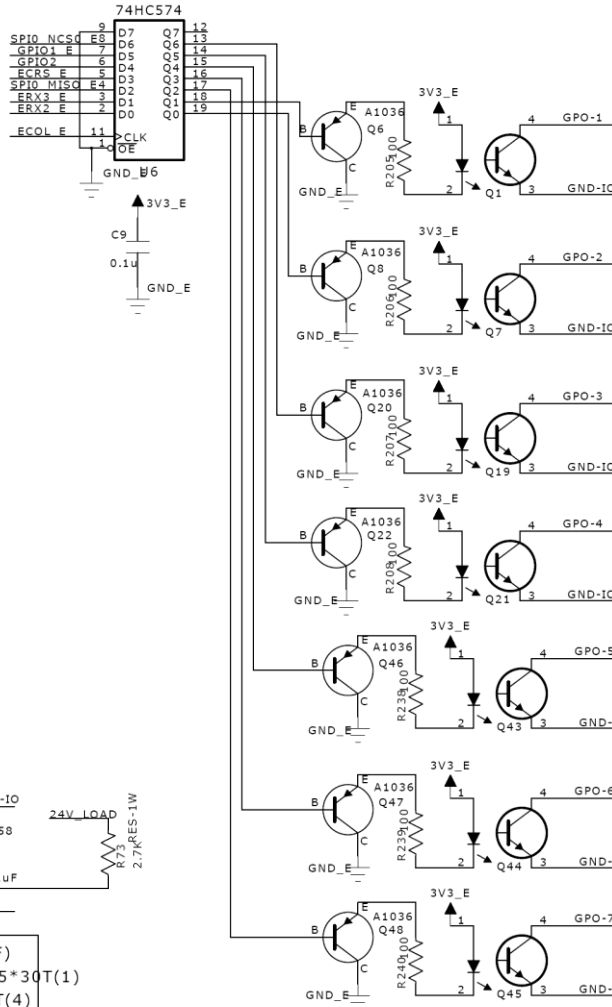
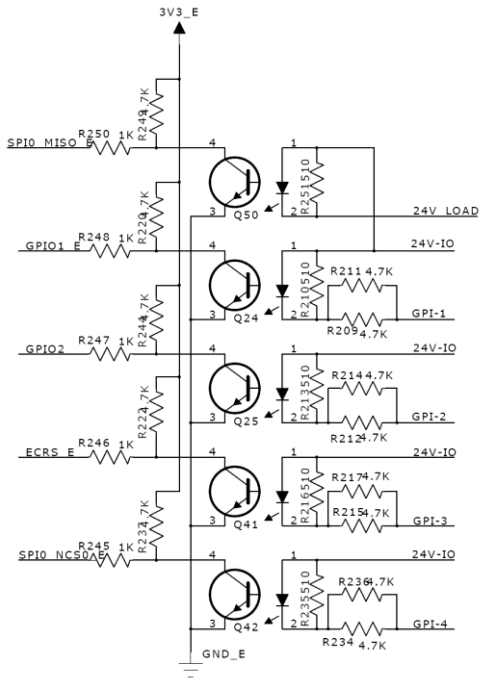

TTP-2410M series

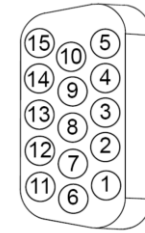

PIN No.	Signal Name
1	GND-IO
2	5V-IO
3	GPI-1
4	GPI-2
5	GPI-3
6	GPI-4
7	24V-IO
8	GND-IO
9	GPI-1
10	GPI-2
11	GPI-3
12	GPI-4
13	GPI-5
14	GPI-6
15	GPI-7

TTP-384M series

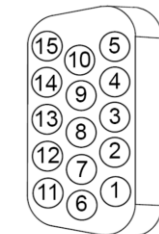

PIN No.	Signal Name
1	GND-IO
2	5V-IO
3	GPI-1
4	GPI-2
5	N/A
6	N/A
7	24V-IO
8	GND-IO
9	N/A
10	N/A
11	N/A
12	GPI-4
13	GPI-5
14	N/A
15	GPI-7

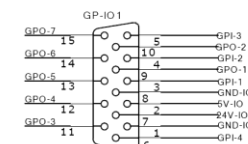
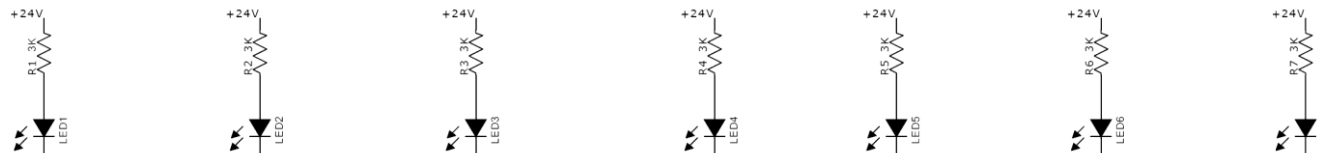
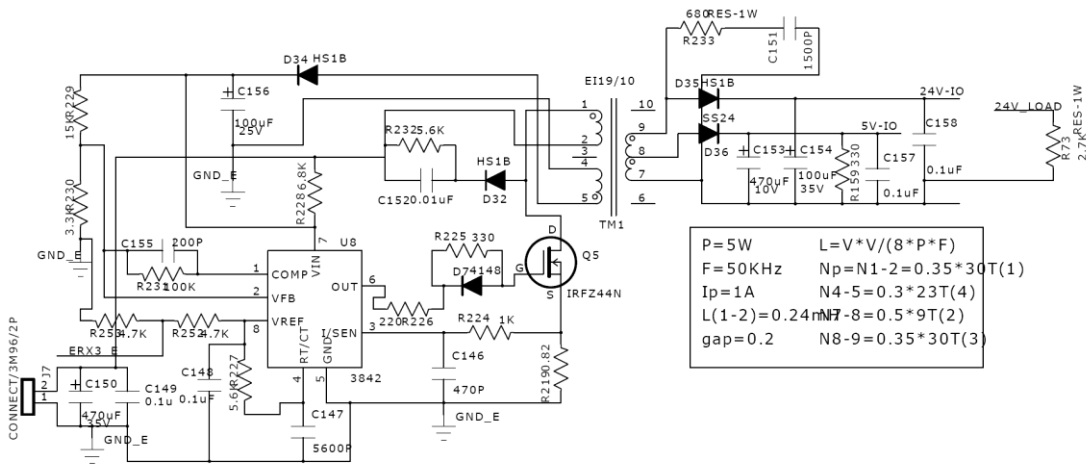

GPO pin no. 1~7 application example:

Since we connect GPO pin no. 1~7 with seven individual LED, the output signal from GPO will light the individual LED on or off.

*NPN output specification.

Collector-emitter voltage	V_{CEO}	35 V
Emitter-collector voltage	V_{CEO}	6 V
Collector current	I_C	Max. 50 mA
*1 Collector power dissipation	P_C	150 mW

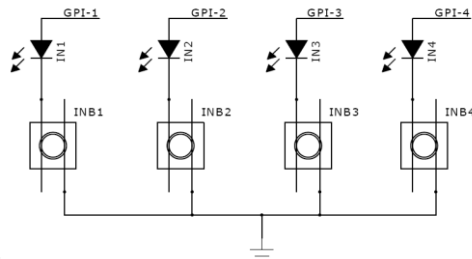

GPI pin no. 1~4 application example:

Since we connect GPI pin no. 1~4 with four individual button keys to control the desired printer functions. The input signal current suggests 20mA.

Update History

Date	Content	Editor
2007/07/13	Revise some typos	Phil
2007/12/25	Revise FREAD\$() example	Camille
2008/04/10	Add update history list	Camille
2009/01/17	Add GAPDETECT command	Ken
2009/05/18	Add CIRCLE command	Phil
2009/06/24	Add RSS command	Phil
2010/07/06	Revise bar command section	Camille
2010/10/25	Revise some sections	Camille
2011/01/06	Add CODE 11 barcode	Ernest
2011/01/06	Add AZTEC barcode	Ernest
2011/01/06	Revise sensor intension table in SET GAP command	Ernest
2011/01/10	Add BLINEDETECT command	Ernest
2011/01/10	Add AUTODETECT command	Ernest
2011/01/10	Add BASIC function FORMAT\$()	Ernest
2011/01/10	Add BASIC function NOW\$()	Ernest
2011/01/10	Add BASIC function TRIM\$()	Ernest
2011/01/10	Add BASIC function LTRIM\$()	Ernest
2011/01/10	Add BASIC function RTRIM\$()	Ernest
2010/01/10	Add BASIC function STRCOMP()	Ernest
2010/01/10	Add BASIC function INSTR()	Ernest
2011/01/25	Modify TSC address	Camille
2011/03/04	Revise, TTP-248M doesn't support mirror function	Ernest
2011/03/04	Add sensor 範圍 of TTP-225/ TDP-225 in command SET GAP	Ernest
2011/12/09	Add some command spec in RSS barcode.	Ernest
2012/11/20	Add command SET USBHOST KEYBOARD/SCANNER	Ernest
2012/11/20	Revise STRCOMP() example	Ernest
2012/11/20	Revise TRIM\$(), LTRIM\$(), RTRIM\$() example.	Ernest
2012/11/20	Add <ESC>!P command.	Ernest
2012/11/20	Add <ESC>!O command.	Ernest
2012/11/20	Revise OUT command.	Ernest
2012/11/20	Add SET BLINE command.	Ernest
2012/11/20	Add ELLIPSE command.	Ernest
2012/11/20	Add SET RIBBONEND command.	Ernest
2012/11/20	Add SET ENCODER command.	Ernest
2012/11/21	Revise TEXT command.	Ernest
2012/11/21	Revise speed table of SPEED command.	Ernest
2012/11/21	Revise AZTEC command.	Ernest
2012/11/21	Add BLOCK command.	Ernest
2012/11/21	Add PUT command.	Ernest
2012/11/21	Add GET command.	Ernest
2012/11/21	Add INP() command.	Ernest
2012/11/22	Revise PUTBMP command. Support grayscale printing in direct thermal printing.	Ernest
2012/11/22	Revise BARCODE command. New support barcode TELEPEN, TELEPENN, PLANET, CODE49, DPI, DPL.	Ernest
2012/11/23	Add TLC39 barcode.	Ernest
2012/11/23	Add CODABLOCK command (F mode only).	Ernest
2012/11/23	Add SELFTEST PATTERN command.	Ernest
2012/11/23	Revise the supported CODEPAGE table and example.	Ernest
2012/11/23	Add global variable NOW.	Ernest
2012/11/26	Add DATEADD() command.	Ernest
2012/11/26	Add SET AUTORUN command.	Ernest
2012/11/26	Add LOC() command.	Ernest
2012/11/26	Add NOW\$() command.	Ernest
2012/11/26	Revise SET RIBBON command.	Ernest
2012/11/26	Revise SET COUNTER command.	Ernest
2012/11/26	Add <ESC>!C command.	Ernest
2012/11/26	Add <ESC>!Q command.	Ernest
2012/11/26	Add<ESC>!S command.	Ernest
2012/11/26	Add OUTR command.	Ernest
2012/11/26	Add <ESC>!D command.	Ernest
2012/11/26	Add ~!E command.	Ernest
2012/11/27	Add LOB() command.	Ernest
2012/11/27	Add WHILE ... WEND command.	Ernest
2012/11/27	Add DO ... LOOP command.	Ernest

2012/11/27	Add TEXTPIXEL() command.	Ernest
2012/11/27	Add BARCODEPIXEL() command.	Ernest
2012/11/27	Add GETSENSOR() command.	Ernest
2012/11/27	Add GETSETTING() command.	Ernest
2012/11/28	Revise SET CUTTER command.	Ernest
2012/11/28	Revise OPEN command.	Ernest
2012/11/28	Revise FOR ... NEXT LOOP command.	Ernest
2012/11/28	Add CLOSE command.	Ernest
2012/11/28	Add COPY command.	Ernest
2012/11/28	Add MPDF417 command for Micro PDF 417 barcode.	Ernest
2012/11/30	Add EOJ command.	Ernest
2012/11/30	Add DELAY command.	Ernest
2012/11/30	Add DISPLAY command.	Ernest
2012/11/30	Add XOR\$() command.	Ernest
2012/11/30	Add _MODEL\$ variable.	Ernest
2012/11/30	Add _SERIAL\$ variable.	Ernest
2012/11/30	Add _VERSION\$ variable.	Ernest
2012/11/30	Revise LIMITFEED command.	Ernest
2012/11/30	Revise BOX command.	Ernest
2012/11/30	Add SET FEED_LEN command.	Ernest
2012/12/20	Add external Wi-Fi module setting commands.	Ernest
2012/12/20	Add Ethernet setting commands.	Ernest
2012/12/24	Revise DMATRIX command.	Ernest
2012/12/24	Revise LIMITFEED command.	Ernest
2012/12/24	Revise SELFTEST command	Camille
2013/2/5	Add sample result for each section	Camille
2013/2/6	Add CODEPAGE 864 (Arabic) ; since F/W V7.0	Camille
2013/2/26	Add <ESC>!F command.	Camille
2013/2/26	Add <ESC>!Command.	Camille
2013/6/25	Modify sample code for PUTPCX command	Camille
2013/12/13	Modify GAP and BLINE command	Camille
2014/1/22	Add INITIALPRINTERcommand	Camille
2014/3/28	Modify sample code for SET COUNTER command	Samuel
2014/4/15	Add GPIO setting commands	Camille
2014/6/11	Modify SPEED section	Camille
2014/6/12	Modify BACKFEED & BACKUP section	Camille
2014/6/12	Modify DIRECTION section	Camille
2014/6/12	Modify SHIFT section	Camille
2014/6/12	Modify HOME section	Camille
2014/6/12	Modify BARCODE section	Camille
2014/6/12	Modify PUTBMP section	Camille
2014/6/12	Modify PUTPCX section	Camille
2014/6/12	Modify QRCODE section	Camille
2014/6/12	Modify TEXT section	Camille
2014/6/12	Modify ~!T section	Camille
2014/6/12	Modify DOWNLOAD section	Camille
2014/6/12	Modify KILL section	Camille
2014/6/12	Modify RUN section	Camille
2014/6/13	Add <ESC> Y command	Camille
2014/6/13	Add <ESC> Z command	Camille
2014/6/13	Modify IF...THEN...ELSE...ENDIF LOOP section	Camille
2014/6/13	Modify GETKEY() section	Camille
2014/6/13	Modify SET PARTIAL_CUTTER section	Camille
2014/6/17	Modify SET BACK section	Camille
2014/6/18	Modify SET KEY1, SET KEY2, SET KEY3 section	Camille
2014/6/18	Modify TEAR & SETSTRIPER section	Camille
2014/6/18	Modify SET HEAD section	Camille
2014/6/18	Modify SET PRINTKEY section	Camille
2014/6/18	Modify SET REPRINT section	Camille
2014/6/18	Modify KEY1, KEY2, KEY3 section	Camille
2014/6/18	Modify @YEAR, @MONTH, @DATE, @DAY, @HOUR, @MINUTE and @SECOND sections	Camille
2014/6/19	Modify SET LED1, SET LED2, SET LED3 section	Camille
2014/6/19	Modify LED1, LED2, LED3 section	Camille
2014/6/19	Modify SET GAP section	Camille
2014/6/20	Modify printer model list	Camille
2014/8/1	Modify GPO example	Camille

2014/10/14	Modify GPO function (Add PRINT)	Camille
2014/11/28	Modify printer model list	Camille
2014/11/28	Add SET REWIND section	Camille
2015/3/11	Modify printer model list	Camille
2015/4/10	Modify SPEED section	Camille
2015/5/11	Modify <ESC>IS command section (Add Print head error)	Camille
2015/5/15	Revise OFFSET command section	Camille
2015/9/11	Revise GETSETTING\$() section	Camille
2015/10/29	Modify SHIFT section Modify SET KEY section Modify PUTBMO section Add SET RESPONSE section	Camille
2015/10/30	Modify GPIO section	Camille
2015/11/18	Add DIAGONAL command Modify SET USBHOST section	Camille
2015/11/19	Modify DISPLAY section	Camille
2015/11/24	Add FSEARCH()command Add SET VERIFIER command	Camille
2015/11/25	Add TOUCHPRESS()command	Camille
2015/12/8	Modify DMATRIX section (add a# parameter)	Camille
2015/12/17	Add SET RS232_REWINDER command	Camille
2016/2/4	Add RECORDSET\$() command	Camille
2016/4/11	Add FNC sample code on DMATRIX section	Camille



TSC Auto ID Technology Co., Ltd.

Corporate Headquarters

9F., No.95, Minquan Rd., Xindian Dist.,
New Taipei City 23141, Taiwan (R.O.C.)

TEL: +886-2-2218-6789

FAX: +886-2-2218-5678

Web site: www.tscprinters.com

E-mail: printer_sales@tscprinters.com
tech_support@tscprinters.com

Li Ze Plant

No.35, Sec. 2, Ligong 1st Rd., Wujie Township,
Yilan County 26841, Taiwan (R.O.C.)

TEL: +886-3-990-6677

FAX: +886-3-990-5577